

 **PRESBETON**

CENNÍK 2022



SK

PLATNOSŤ CENNÍKA OD 1. 5. 2022

ZÁMKOVÁ A SKLADOBNÁ DLAŽBA

Zámková a skladobná dlažba	1, 3–6, 8–15
Dlažba pre nevidiacich	7
Vegetačná a drenážna dlažba	2, 7

PLOŠNÁ DLAŽBA

Plošná dlažba	16
Rezaná výroba	22

NATURAL DLAŽBA

Natural dlažba	24
----------------------	----

OBRUBNÍKY, ŽLABY A PRÍDLAŽBA

Cestná prídlážba	29
Žlaby, Natural žlaby	29
Cestné obrubníky	2, 30
Chodníkové obrubníky	30
Záhradné obrubníky	2, 30
Lemovacie prvky	31
Bezbariérové zastávkové obrubníky	32

PALISÁDY A ZÁHRADNÉ STENY

Palisády, Natural palisády	34, 35
Záhradné steny	36

MUROVACIE PRVKY

Tvarovky FACE BLOCK	40
Zákrytové dosky FACE BLOCK	41
Tvarovky CAKE BLOCK	41
Tvarovky CRASH BLOCK	41
Zákrytové dosky CRASH BLOCK	42
Tvarovky LINE BLOCK	43
Zákrytové dosky LINE BLOCK	43
Tvarovky DEMI BLOCK	43
Zákrytové dosky DEMI BLOCK	43
Tvarovky DUO STONE	44
Tvarovky SIMPLE BLOCK	46
Zákrytové dosky SIMPLE BLOCK	47
Betónové tehly líčové	47
Zákrytové dosky BCL	48
Univerzálne zákrytové dosky	48
Doskové ploty	50
Stratené debnenie	2, 52
Svahové tvárnice	52
Okrasné tvárnice	53

Platnosť cenníka od 1. 5. 2022.

Viac informácií o našich výrobkoch nájdete na www.presbeton.sk alebo na našich pobočkách či u zmluvných partnerov.

Ukážky a vzorkovníky farieb a povrchov v cenníku, reprodukovanie ofsetovou tlačou, majú len orientačný charakter a nemusia vierohodne zobrazovať skutočný vzhľad výrobkov.

Tlačové chyby a zmeny vyhradené.

MOBILIÁR

Systém H-E-X	56
Systém G-ROW	58
Kvetináče	60
Natural kvetináče	61
Lavičky a stoly	62
Stojany na bicykle	64
Odpadkové koše	64
Deliacie prvky	65
Natural deliace prvky	65

BAZÉNOVÉ LEMY A DOPLNKY PRE ZÁHRADU

Bazénové lemy	67
Kompostér	68
Dielce pre studne	68

SCHODISKOVÉ PRVKY

Schodiská	70
Schodiskové stupne priame	72
Schodiskové stupne vibrolisované	73
Schodiskové stupne oblúkové	74
Schodiskové stupne rohové a nájzdové	74
Schodiská natural	75

DOPLNKOVÝ SORTIMENT

Doplňky pre ploty	76
Držiaky plotových polí	76
Spojovací prvok	76
Nerezové krycie dvierka	76
Nerezové poštové schránky	77
Terče	78
Kliešte na pokládku plošnej dlažby	78
Murovacie a špárovacie materiály	78
Stavebná chémia	79

INFORMÁCIE

Dôležité upozornenie pre zákazníkov	80
Ochranné povrchové systémy	80
Paletové hospodárstvo	80
Všeobecné obchodné podmienky	82
Informácie výrobcov pre spotrebiteľov	85
Abecedný zoznam výrobkov	87

VYSVETLIVKY

N NOVINKA **H** POHLADOVÉ HRANY **✓** DLAŽBA NA OBJEDNÁVKU

IN Protect System IN **TOP** Protect System TOP **PCT** Perfect Clean TOP

ST obchodná informácia pre zmluvných partnerov

VLASTNOSTI A POUŽITIE

- Pochôdne plochy – **40 mm**
Pojazdné plochy, ľahká prevádzka (osobný automobil) – **60 mm**.
- Pochôdne plochy, ťažká prevádzka – **80 mm, 100 mm**
Dlhodobá životnosť, odolnosť voči poveternostným vplyvom.
Ekologická nezávadnosť.
Rozoberateľnosť a možnosť opakovaného použitia alebo výmeny kusov.

Všetky dlažby sú opatrené ochranným systémom Protect System IN proti znečisteniu a prenikaniu vody. Bližšie info viď str. 80.

MOŽNOSŤ DODANIA

- Farebnosti mimo cenník je možné vyrobiť na zákazku na základe individuálnej dohody s obchodnými manažermi (viď Kontakty str. 89).
Doplňky pre pokládku dlažby nájdete na str. 78.

OSTATNÉ

- Skladba – dodávané vrátane polovičiek (prípadne krajoviek) SP – dlažba vhodná pre strojnú pokládku

▼ **Ukážky a vzorkovníky farieb a povrchov v cenníku, reprodukované ofsetovou tlačou, majú len orientačný charakter a nemusia vierohodne zobrazovať skutočný vzhľad výrobkov.**

HOLLAND / povrch hladký



prírodná červená

H-PROFIL / povrch hladký

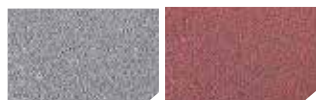

prírodná červená

UNI-PAR / povrch hladký



prírodná

TBX / povrch hladký



prírodná

OBRUBNÍKY / povrch hladký



prírodná červená





Stratené debnenie / povrch hladký



prírodná

ZÁMKOVÁ A SKLADOBNÁ DLAŽBA





zobrazenie	obj. kód	názov produktu	rozmery (mm)			farba	povrch	výrobný závod	merná jedn.	1 paleta ks	paleta m ²	vrstva m ²	hmotnosť výrobkov na pal. (kg)	druh palety	cena Euro/m ² bez DPH/s DPH				ST
			dĺžka	šírka	výška										oblasť I	oblasť II			
	114010200	HOLLAND I	200	100	40	prírodná	hladký	Trenčín	m ²	779+38	15,96	0,84	1470	EUR 120x80	10,87	13,04	11,74	14,09	A
	114010300	HOLLAND I	200	100	60	prírodná	hladký	Trenčín	m ²	546	10,92	0,84	1400	EUR 120x80	12,24	14,69	13,49	16,19	A
	114010301					červená	hladký	Trenčín	m ²	546	10,92	0,84	1400	EUR 120x80	15,62	18,74	16,88	20,26	A
	114012600	HOLLAND I	200	100	80	prírodná	hladký	Trenčín	m ²	420	8,40	0,84	1450	EUR 120x80	15,24	18,29	16,88	20,26	A
	114012601					červená	hladký	Trenčín	m ²	420	8,40	0,84	1450	EUR 120x80	18,62	22,34	20,25	24,30	A
	114021900	H-PROFIL SP	200	165	60	prírodná	hladký	Trenčín	m ²	364	10,114	0,778	1310	EUR 120x80	12,24	14,69	13,49	16,19	A
	114021901					červená	hladký	Trenčín	m ²	364	10,114	0,778	1310	EUR 120x80	15,62	18,74	16,88	20,26	A
	114022900	H-PROFIL SP	200	165	80	prírodná	hladký	Trenčín	m ²	280	7,78	0,778	1350	EUR 120x80	15,24	18,29	16,88	20,26	A
	114022901					červená	hladký	Trenčín	m ²	280	7,78	0,778	1350	EUR 120x80	18,62	22,34	20,25	24,30	A
	114023900	H-PROFIL SP	200	165	100	prírodná	hladký	Trenčín	m ²	224	6,224	0,778	1370	EUR 120x80	18,25	21,90	20,25	24,30	A
	114023901					červená	hladký	Trenčín	m ²	224	6,224	0,778	1370	EUR 120x80	21,62	25,94	23,63	28,36	A
	114023000	H-PROFIL skladba	200	165	100	prírodná	hladký	Trenčín	m ²	216/16/8	6,672	0,834	1420	EUR 120x80	18,25	21,90	20,25	24,30	A
	114023001					červená	hladký	Trenčín	m ²	216/16/8	6,672	0,834	1420	EUR 120x80	21,62	25,94	23,63	28,36	A

zobrazenie	obj. kód	názov produktu	rozmery (mm)			farba	povrch	výrobný závod	merná jedn.	1 paleta ks	paleta m ²	vrstva m ²	hmotnosť výrobkov na pal. (kg)	druh palety	cena Euro/m ² bez DPH/s DPH				ST
			dĺžka	šírka	výška										oblasť I	oblasť II			
	114170100	UNI-PAR	225	225	60	prírodná	hladký	Trenčín	m ²	260	9,88	0,76	1270	EUR 120x80	12,62	15,14	13,88	16,66	A
	114160100	UNI-PAR – doplnkové kamene	225/225/ 112,5/112,5	112,5/112,5/ 112,5/112,5	60	prírodná	hladký	Trenčín	m ²	26/65/234/ 234	10,84	0,834	1380	EUR 120x80	15,75	18,90	17,00	20,40	A
	114110100	UNI-PAR	225	225	80	prírodná	hladký	Trenčín	m ²	220	8,36	0,76	1450	EUR 120x80	15,75	18,90	17,37	20,84	A
	114120100	UNI-PAR – doplnkové kamene	225/225/ 112,5	112,5/112,5/ 112,5	80	prírodná	hladký	Trenčín	m ²	60/180/180	8,34	0,834	1440	EUR 120x80	18,13	21,76	20,00	24,00	A
	114130100	UNI-PAR	225	225	100	prírodná	hladký	Trenčín	m ²	180	6,84	0,76	1480	EUR 120x80	18,88	22,66	20,87	25,04	A
	114140100	UNI-PAR – doplnkové kamene	225/225/ 112,5/112,5	112,5/112,5/ 112,5/112,5	100	prírodná	hladký	Trenčín	m ²	45/162/162/ 18	6,67	0,834	1440	EUR 120x80	21,75	26,10	24,00	28,80	A

VEGETAČNÁ A DRENÁŽNA DLAŽBA

zobrazenie	obj. kód	názov produktu	rozmery (mm)			farba	povrch	výrobný závod	merná jedn.	počet ks na m ²	1 paleta ks	1 kus kg	hmotnosť výrobkov na pal. (kg)	druh palety	cena Euro/ks bez DPH/s DPH				ST
			dĺžka	šírka	výška										oblasť I	oblasť II			
	112010200	TBX 40/60/8	600	400	80	prírodná	hladký	Trenčín	ks	4,17	40	27,00	1080	EUR 120x80	3,54	4,25	3,79	4,55	A

OBRUBNÍKY

zobrazenie	obj. kód	názov produktu	označenie	rozmery (mm)			farba	povrch	výrobný závod	merná jedn.	1 paleta ks	paleta m ²	vrstva m ²	1 kus kg	hmotnosť výrobkov na pal. (kg)	druh palety	cena Euro/ks bez DPH/s DPH				ST
				dĺžka	šírka	výška											oblasť I	oblasť II			
	130010100	Cestný obrubník	ABO 2-15	1000	150	250	prírodná	hladký	Trenčín	ks	16	×	×	80,00	1280	EUR 120x80	7,44	8,93	8,18	9,82	A
	130010110	Cestný obrubník	ABO 2-15 TR	330	150	250	prírodná	hladký	Trenčín	ks	48	×	×	26,00	1250	EUR 120x80	3,52	4,22	3,82	4,58	A
	30012000	Cestný obrubník	ABO 2-12	1 000	150	250	prírodná	hladký	Slavič	ks	18	×	×	80,50	1449	M 120x90	7,44	8,93	8,18	9,82	A
	130031000	Záhradný obrubník	ABO 9-20	1000	50	200	prírodná	hladký	Trenčín	ks	52	×	×	22,00	1140	EUR 120x80	3,01	3,61	3,21	3,85	A
	130031001						červená	hladký	Trenčín	ks	52	×	×	22,00	1140	EUR 120x80	4,63	5,56	4,84	5,81	A
	130010200	Záhradný obrubník	ABO 4-20	500	50	200	prírodná	hladký	Trenčín	ks	104	×	×	11,00	1140	EUR 120x80	1,88	2,26	1,99	2,39	A
	130010201						červená	hladký	Trenčín	ks	104	×	×	11,00	1140	EUR 120x80	2,69	3,23	2,81	3,37	A

STRATENÉ DEBNENIE

zobrazenie	obj. kód	názov produktu	označenie	rozmery (mm)			farba	povrch	výrobný závod	merná jedn.	1 paleta ks	paleta m ²	vrstva m ²	1 kus kg	hmotnosť výrobkov na pal. (kg)	druh palety	cena Euro/ks bez DPH/s DPH				ST
				dĺžka	šírka	výška											oblasť I	oblasť II			
	123011100	ZB 25-15	ZB 25-15	500	150	250	prírodná	hladký	Trenčín	ks	45+5	×	×	22/25	1115	EUR 120x80	2,20	2,64	2,42	2,90	A
	123011200	ZB 25-20	ZB 25-20	500	200	250	prírodná	hladký	Trenčín	ks	50+10	×	×	25/29	1540	EUR 120x80	2,37	2,84	2,62	3,14	A
	123011600	ZB 25-25	ZB 25-25	500	250	250	prírodná	hladký	Trenčín	ks	25+5	×	×	26/33	815	EUR 120x80	2,50	3,00	2,77	3,32	A
	123011300	ZB 25-30	ZB 25-30	500	300	250	prírodná	hladký	Trenčín	ks	30+10	×	×	28/36	1200	EUR 120x80	2,76	3,31	3,03	3,64	A
	123011400	ZB 25-40	ZB 25-40	500	400	250	prírodná	hladký	Trenčín	ks	15+5	×	×	36/47	775	EUR 120x80	3,15	3,78	3,51	4,21	A

VLASTNOSTI A POUŽITIE

- Pochôdne plochy – **40 mm, 50 mm.**
Pojazdné plochy, ľahká prevádzka (osobný automobil) – **60 mm.**
- Pojazdné plochy, ťažká prevádzka – **80 mm, 100 mm.**
- Dlhodobá životnosť, odolnosť voči poveternostným vplyvom.
- Ekologická nezávadnosť.
- Rozoberateľnosť a možnosť opakovaného použitia alebo výmeny kusov.
- Všetky dlažby sú opatrené ochranným systémom Protect System IN proti znečisteniu a prenikaniu vody. Bližšie info viď str. 80.

MOŽNOSŤ DODANIA

- Farebnosti mimo cenník je možné vyrobiť na zákazku na základe individuálnej dohody s obchodnými manažérmi (viď Kontakty str. 89).
- Dodávka výrobkov v množstve, ktoré nezodpovedá uceleným paletám podľa cenníku výrobcu, podlieha ručnému predchystaniu, zvýšenej manipulácii a ako taká bude spoľatnená čiastkou 8 EUR/ks bez DPH za každú vychystanú cenníkovú položku. Platí pre kategóriu výrobkov A a B.

OSTATNÉ

- Doplnky pre pokládku dlažby nájdete na str. 78.
- Skladba – dodávané vrátane polovičiek (prípadne krajoviek)
- BF – bez fazety (ostrá hrana)
- SLP – dlažba pre nevidiacich
- SP – dlažba vhodná pre strojnú pokládku
- **Ukážky a vzorkovníky farieb a povrchov v cenníku, reprodukované ofsetovou tlačou, majú len orientačný charakter a nemusia vierohodne zobrazovať skutočný vzhľad výrobkov.**

HOLLAND / povrch hladký



prírodná červená piesková žltá



hnedá čierna

H-PROFIL, PAROLIN / povrch hladký

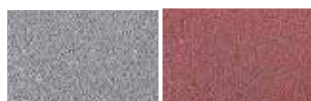

prírodná červená

TBX, HYDROSET, HYDROSTAR, HYDROBAR / povrch hladký



prírodná

HOLLAND SLP / povrch hladký



prírodná červená biela



SLP s vodiacou líniou / povrch hladký







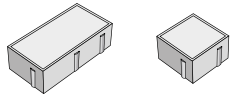
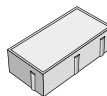
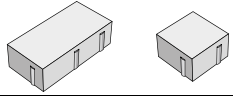
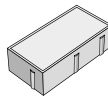
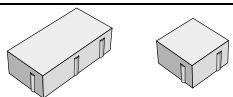

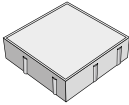
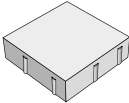

prírodná biela

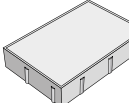
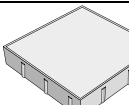
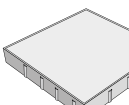
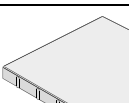
ZÁMKOVÁ A SKLADOBNÁ DLAŽBA

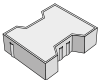
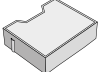
Ochranný systém Protect System IN

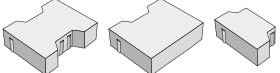
zobrazenie	obj. kód	názov produktu	rozmery (mm)			farba	povrch	výrobný závod	merná jedn.	1 paleta ks	paleta m ²	vrstva m ²	hmotnosť výrobkov na pal. (kg)	druh palety	cena Euro/m ² bez DPH/s DPH				ST
			dĺžka	šírka	výška										oblasť I	oblasť II			
	14010100	HOLLAND I skladba	200	100	40	prirodna	hladky	By/Sla/Luž	m ²	848/32	17,28	1,08	1510	M 120x90	10,87	13,04	11,74	14,09	A
	14010101					cervena	hladky	By/Sla/Luž	m ²	848/32	17,28	1,08	1510	M 120x90	14,36	17,23	15,25	18,30	A
	14010102					pieskova	hladky	By/Sla/Luž	m ²	848/32	17,28	1,08	1510	M 120x90	14,36	17,23	15,25	18,30	A
	14010128					zitá	hladky	By/Luž	m ²	848/32	17,28	1,08	1510	M 120x90	16,26	19,51	17,14	20,57	A
	14010107					cierna	hladky	By/Luž	m ²	848/32	17,28	1,08	1510	M 120x90	14,36	17,23	15,25	18,30	A
	14010103					hneda	hladky	By/Luž	m ²	848/32	17,28	1,08	1510	M 120x90	14,36	17,23	15,25	18,30	A
	14010300	HOLLAND I	200	100	60	prirodna	hladky	By/Sla/Luž	m ²	540	10,80	1,08	1390	M 120x90	12,24	14,69	13,49	16,19	A
	14010301					cervena	hladky	By/Sla/Luž	m ²	540	10,80	1,08	1390	M 120x90	15,62	18,74	16,88	20,26	A
	14010302					pieskova	hladky	By/Sla/Luž	m ²	540	10,80	1,08	1390	M 120x90	15,62	18,74	16,88	20,26	A
	14010328					zitá	hladky	By/Luž	m ²	540	10,80	1,08	1390	M 120x90	17,63	21,16	18,75	22,50	A
	14010307					cierna	hladky	By/Luž	m ²	540	10,80	1,08	1390	M 120x90	15,62	18,74	16,88	20,26	A
	14010303					hneda	hladky	By/Luž	m ²	540	10,80	1,08	1390	M 120x90	15,62	18,74	16,88	20,26	A
	14010700	HOLLAND I BF skladba	200	100	60	prirodna	hladky	By/Luž	m ²	530/20	10,80	1,08	1400	M 120x90	14,06	16,87	15,32	18,38	A
	14010701					cervena	hladky	By/Luž	m ²	530/20	10,80	1,08	1400	M 120x90	17,95	21,54	19,21	23,05	A
	14012600	HOLLAND I	200	100	80	prirodna	hladky	By/Sla/Luž	m ²	432	8,64	1,08	1490	M 120x90	15,24	18,29	16,88	20,26	A
	14012601					cervena	hladky	By/Sla/Luž	m ²	432	8,64	1,08	1490	M 120x90	18,62	22,34	20,25	24,30	A
	14012602					pieskova	hladky	By/Sla/Luž	m ²	432	8,64	1,08	1490	M 120x90	18,62	22,34	20,25	24,30	A
	14012628					zitá	hladky	By/Luž	m ²	432	8,64	1,08	1490	M 120x90	20,63	24,76	22,25	26,70	A
	14190781					cierna	hladky	By/Luž	m ²	432	8,64	1,08	1490	M 120x90	18,62	22,34	20,25	24,30	A
	14012603					hneda	hladky	By/Luž	m ²	432	8,64	1,08	1490	M 120x90	18,62	22,34	20,25	24,30	A
	14012500	HOLLAND I BF skladba	200	100	80	prirodna	hladky	Bystrovany	m ²	424/16	8,64	1,08	1500	M 120x90	17,07	20,48	18,70	22,44	A
	14012501					cervena	hladky	Bystrovany	m ²	424/16	8,64	1,08	1500	M 120x90	19,62	23,54	21,25	25,50	A
	14015000	HOLLAND II	100	100	60	prirodna	hladky	Bystrovany	m ²	880	8,80	0,88	1140	EUR 120x80	14,12	16,94	15,37	18,44	A
	14015001					cervena	hladky	Bystrovany	m ²	880	8,80	0,88	1140	EUR 120x80	16,62	19,94	17,74	21,29	A
	14015002					pieskova	hladky	Bystrovany	m ²	880	8,80	0,88	1140	EUR 120x80	16,62	19,94	17,74	21,29	A
	14015028					zitá	hladky	Bystrovany	m ²	880	8,80	0,88	1140	EUR 120x80	18,00	21,60	19,25	23,10	A
	14015007					cierna	hladky	Bystrovany	m ²	880	8,80	0,88	1140	EUR 120x80	16,62	19,94	17,74	21,29	A
	14012700					HOLLAND II	100	100	80	prirodna	hladky	By/Luž	m ²	792	7,92	0,99	1370	M 120x90	15,50
	14012701	cervena	hladky	By/Luž	m ²					792	7,92	0,99	1370	M 120x90	18,88	22,66	20,50	24,60	A

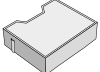
zobrazenie	obj. kód	názov produktu	rozmery (mm)			farba	povrch	výrobný závod	merná jedn.	1 paleta ks	paleta m ²	vrstva m ²	hmotnosť výrobkov na pal. (kg)	druh palety	cena Euro/m ² bez DPH/s DPH				ST
			dĺžka	šírka	výška										oblasť I		oblasť II		
	14013700	HOLLAND III	200	200	60	prírodná	hladký	By/Slu/Luž	m ²	288	11,52	0,96	1510	EUR 120×80	14,25	17,10	15,50	18,60	A
	14013701					červená	hladký	By/Slu/Luž	m ²	288	11,52	0,96	1510	EUR 120×80	16,62	19,94	17,87	21,44	A
	14013702					piesková	hladký	By/Slu/Luž	m ²	288	11,52	0,96	1510	EUR 120×80	16,62	19,94	17,87	21,44	A
	14013728					žltá	hladký	Bystrovany	m ²	288	11,52	0,96	1510	EUR 120×80	18,62	22,34	19,88	23,86	A
	14013707					čierna	hladký	Bystrovany	m ²	288	11,52	0,96	1510	EUR 120×80	16,62	19,94	17,87	21,44	A
	14013703					hnedá	hladký	Bystrovany	m ²	288	11,52	0,96	1510	EUR 120×80	16,62	19,94	17,87	21,44	A
	14023200	HOLLAND III BF	200	200	60	prírodná	hladký	By/Luž	m ²	288	11,52	0,96	1550	EUR 120×80	15,24	18,29	16,49	19,79	A
	14023100					prírodná	hladký	Slavič	m ²	300	12,00	1,20	1610	M 120×90	15,24	18,29	16,49	19,79	A
	14013900	HOLLAND III	200	200	80	prírodná	hladký	By/Slu/Luž	m ²	240	9,60	0,96	1680	EUR 120×80	15,50	18,60	17,12	20,54	A
	14013901					červená	hladký	By/Slu/Luž	m ²	240	9,60	0,96	1680	EUR 120×80	18,88	22,66	20,50	24,60	A
	14013907					čierna	hladký	By/Luž	m ²	240	9,60	0,96	1680	EUR 120×80	18,88	22,66	20,50	24,60	A
	14013600	HOLLAND III BF	200	200	80	prírodná	hladký	Bystrovany	m ²	240	9,60	0,96	1690	EUR 120×80	17,25	20,70	18,88	22,66	A
	14014000	HOLLAND IV	300	200	60	prírodná	hladký	Bystrovany	m ²	180	10,80	1,08	1420	M 120×90	14,25	17,10	15,50	18,60	A
	14017000	HOLLAND V	300	300	60	prírodná	hladký	Bystrovany	m ²	120	10,80	1,08	1500	M 120×90	14,25	17,10	15,50	18,60	A
	14018000	HOLLAND VI	400	400	60	prírodná	hladký	Bystrovany	m ²	60	9,60	0,96	1330	EUR 120×80	15,57	18,68	16,84	20,21	A
	14018100	HOLLAND VI skladba	400	400	60	prírodná	hladký	Bystrovany	m ²	50/20	9,60	0,96	1330	EUR 120×80	15,57	18,68	16,84	20,21	A
	14019000	HOLLAND VII	500	500	50	prírodná	hladký	Lužec	m ²	48	12,00	1,00	1344	M 120×90	18,37	22,04	19,62	23,54	A

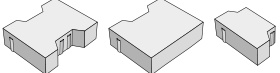
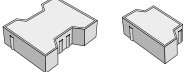
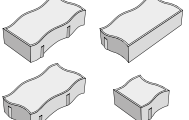
zobrazenie	obj. kód	názov produktu	rozmery (mm)			farba	povrch	výrobný závod	merná jedn.	1 paleta ks	paleta m ²	vrstva m ²	hmotnosť výrobkov na pal. (kg)	druh palety	cena Euro/m ² bez DPH/s DPH				ST
			dĺžka	šírka	výška										oblasť I	oblasť II			
	14020700	H-PROFIL	200	165	60	prírodná	hladký	By/Slá/Luž	m ²	360	10,00	1,00	1300	M 120×90	12,24	14,69	13,49	16,19	A
	14020701					červená	hladký	By/Slá/Luž	m ²	360	10,00	1,00	1300	M 120×90	15,62	18,74	16,88	20,26	A
	14020500	H-PROFIL kraj	200	165	60	prírodná	hladký	By/Luž	m ²	360	11,00	1,10	1440	M 120×90	15,75	18,90	17,00	20,40	A
	14020900	H-PROFIL polovička	100	165	60	prírodná	hladký	By/Luž	m ²	720	10,00	1,00	1300	M 120×90	15,75	18,90	17,00	20,40	A
	14020600	H-PROFIL BF skladba	200	165	60	prírodná	hladký	Bystrovany	m ²	340/20/10	10,00	1,00	1280	M 120×90	14,06	16,87	15,32	18,38	A
	14020601					červená	hladký	Bystrovany	m ²	340/20/10	10,00	1,00	1280	M 120×90	17,95	21,54	19,21	23,05	A
	14022600	H-PROFIL	200	165	80	prírodná	hladký	By/Slá/Luž	m ²	288	8,00	1,00	1390	M 120×90	15,24	18,29	16,88	20,26	A
	14022601					červená	hladký	By/Slá/Luž	m ²	288	8,00	1,00	1390	M 120×90	18,62	22,34	20,25	24,30	A
	14014100	H-PROFIL BF SP	200	165	80	prírodná	hladký	Bystrovany	m ²	264	7,36	0,92	1305	M 120×90	17,07	20,48	18,70	22,44	A
	14014101					červená	hladký	Bystrovany	m ²	264	7,36	0,92	1305	M 120×90	19,75	23,70	21,50	25,80	A
	14024000	H-PROFIL kraj	200	165	80	prírodná	hladký	By/Luž	m ²	288	8,80	1,10	1540	M 120×90	18,75	22,50	20,37	24,44	A
	14022700	H-PROFIL polovička	100	165	80	prírodná	hladký	By/Luž	m ²	576	8,00	1,00	1385	M 120×90	18,75	22,50	20,37	24,44	A
	14022500	H-PROFIL BF skladba	200	165	80	prírodná	hladký	Bystrovany	m ²	272/16/8	8,00	1,00	1420	M 120×90	17,07	20,48	18,70	22,44	A
	14022501					červená	hladký	Bystrovany	m ²	272/16/8	8,00	1,00	1420	M 120×90	19,75	23,70	21,50	25,80	A
	14023600	H-PROFIL	200	165	100	prírodná	hladký	By/Luž	m ²	216	6,00	1,00	1320	M 120×90	18,25	21,90	20,37	24,44	A
	14023601					červená	hladký	By/Luž	m ²	216	6,00	1,00	1320	M 120×90	21,62	25,94	23,63	28,36	A
	14024200	H-PROFIL polovička	100	165	100	prírodná	hladký	Lužec	m ²	432	6,00	1,00	1280	M 120×90	25,13	30,16	27,13	32,56	A
	14024201					červená	hladký	Lužec	m ²	432	6,00	1,00	1280	M 120×90	26,50	31,80	28,50	34,20	A
	14023900	H-PROFIL SP	200	165	100	prírodná	hladký	By/Luž	m ²	216	6,00	1,00	1320	M 120×90	18,25	21,90	20,37	24,44	A
	14023901					červená	hladký	By/Luž	m ²	216	6,00	1,00	1320	M 120×90	21,62	25,94	23,63	28,36	A
	14080100	PAROLIN skladba	240	120	60	prírodná	hladký	Bystrovany	m ²	370/10/10/20	11,50	1,15	1510	M 120×90	14,25	17,10	15,51	18,61	A
	14080101					červená	hladký	Bystrovany	m ²	370/10/10/20	11,50	1,15	1510	M 120×90	17,61	21,13	18,88	22,66	A

DLAŽBA PRE NEVIDIACICH

Ochranný systém Protect System IN

zobrazenie	obj. kód	názov produktu	rozmery (mm)			farba	povrch	výrobný závod	merná jedn.	1 paleta ks	paleta m ²	vrstva m ²	hmotnosť výrobkov na pal. (kg)	druh palety	cena Euro/m ² bez DPH/s DPH				ST
			dĺžka	šírka	výška										oblasť I	oblasť II			
	14016000	HOLLAND I SLP skladba	200	100	60	prírodná	hladký	Bystrovany	m ²	530/20	10,80	1,08	1440	M 120×90	22,40	26,88	23,68	28,42	A
	14016001					červená	hladký	Bystrovany	m ²	530/20	10,80	1,08	1440	M 120×90	25,47	30,56	26,77	32,12	A
	14016008					biela	hladký	Bystrovany	m ²	530/20	10,80	1,08	1440	M 120×90	25,47	30,56	26,77	32,12	A
	14010800	HOLLAND I SLP skladba	200	100	80	prírodná	hladký	Bystrovany	m ²	424/16	8,64	1,08	1540	M 120×90	25,49	30,59	27,16	32,59	A
	14010801					červená	hladký	Bystrovany	m ²	424/16	8,64	1,08	1540	M 120×90	28,38	34,06	30,04	36,05	A
	34093700	SLP s vodiacou líniou	200	200	60	prírodná	hladký	Bystrovany	m ²	288	11,52	0,96	1580	EUR 120×80	23,51	28,21	24,74	29,69	A
	34093708					biela	hladký	Bystrovany	m ²	288	11,52	0,96	1580	EUR 120×80	26,58	31,90	27,81	33,37	A

VEGETAČNÁ A DRENÁŽNA DLAŽBA

Ochranný systém Protect System IN

zobrazenie	obj. kód	názov produktu	rozmery (mm)			farba	povrch	výrobný závod	merná jedn.	počet ks na m ²	1 paleta ks	1 kus kg	hmotnosť výrobkov na pal. (kg)	druh palety	cena Euro/ks bez DPH/s DPH				ST
			dĺžka	šírka	výška										oblasť I	oblasť II			
	12010200	TBX 40/60/8	600	400	80	prírodná	hladký	By/Luž	ks	4,17	40	27,00	1080	EUR 120×80, M 120×90	3,54	4,25	3,79	4,55	A
	12020100	TBX 40/60/10	600	400	100	prírodná	hladký	By/Luž	ks	4,17	40	32,00	1280	EUR 120×80	4,98	5,98	5,28	6,34	A
zobrazenie	obj. kód	názov produktu	rozmery (mm)			farba	povrch	výrobný závod	merná jedn.	1 paleta ks	paleta m ²	vrstva m ²	hmotnosť výrobkov na pal. (kg)	druh palety	cena Euro/m ² bez DPH/s DPH				ST
			dĺžka	šírka	výška										oblasť I	oblasť II			
	12010400	HYDROSET	200	200	80	prírodná	hladký	Bystrovany	m ²	240	9,6	1,20	1420	M 120×90	20,57	24,68	22,00	26,40	A
	12010500	HYDROSTAR	200	200	80	prírodná	hladký	Bystrovany	m ²	240	9,6	1,20	1450	M 120×90	20,57	24,68	22,00	26,40	A
	12030100	HYDROBAR	240	135	80	prírodná	hladký	Bystrovany	m ²	280	7,04	0,88	1215	EUR 120×80	20,75	24,90	22,38	26,86	A

By = Bystrovany Luž = Lužec

ZÁMKOVÁ A SKLADOBNÁ DLAŽBA

VLASTNOSTI A POUŽITIE

- Pochôdzne plochy – **40 mm, 50 mm.**
Pojazdné plochy, ľahká prevádzka (osobný automobil) – **60 mm, 65 mm, 80 mm** (platí pre SETIMO), **100 mm.**
Pojazdné plochy, ťažká prevádzka – **80 mm** (mimo SETIMO), **120 mm.**
Dlhodobá životnosť, odolnosť voči poveternostným vplyvom
Ekologická nezávadnosť.
Rozoberateľnosť a možnosť opakovaného použitia alebo výmeny kusov.
Všetky dlažby sú opatrené ochranným systémom Protect System IN proti znečisteniu a prenikaniu vody.
Bližšie info viď str. 80.

PCT Dlažby označené týmto piktogramom sú opatrené povrchovým ochranným systémom najvyššej kategórie Perfect Clean TOP (PCT). Bližšie info viď str. 80.

MOŽNOSŤ DODANIA

- Farebnosti mimo cenník je možné vyrobiť na zákazku na základe individuálnej dohody s obchodnými manažérmi (viď Kontakty str. 89). Sortiment zámkových dlažieb s povrchovou úpravou PCT je dodávaný na objednávku, s dodacou lehotou 2–6 týždňov. Konkrétne dodacie lehoty budú na požiadanie potvrdené obchodnými manažérmi.
Dodávka výrobkov v množstve, ktoré nezodpovedá uceleným paletám podľa cenníku výrobcu, podlieha ručnému predchystaniu, zvýšenej manipulácii a ako taká bude spo-

platnená čiastkou 8 EUR/ks bez DPH za každú vychybanú cenníkovú položku. Platí pre kategóriu výrobkov A a B.

OSTATNÉ

- Doplňky pre pokládku dlažby nájdete na str. 78.
Skladba – dodávané vrátane polovičiek (prípadne krajoviek)
- Ukážky a vzorkovníky farieb a povrchov v cenníku, reprodukované ofsetovou tlačou, majú len orientačný charakter a nemusia vierohodne zobrazovať skutočný vzhľad výrobkov.**

HOLLAND / povrch hladký

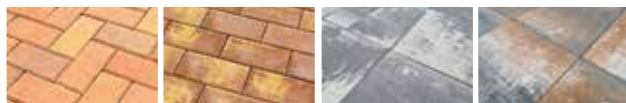

Festival Kalahari Piano Alba



Galo

HOLLAND Kombi / povrch hladký

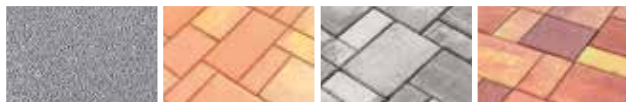

prírodná Festival Piano Vampa



Galo Alba Kamelo

BRENDA / povrch hladký



Kalahari Karakum Festival Piano

VEKTORIT / povrch rumplovaný



Vesuv Fuego

HISTORIK / povrch rumplovaný



prírodná tehlová hnedá čierna



tmavý oker Stromboli

CALIPSO / povrch hladký



Piano Kamelo Arido

TIRRA / povrch hladký



Piano Kamelo Arido

KASTELA / povrch tryskaný



šedá biela čierna

SETIMO / povrch hladký



Piano

ALTERNO / povrch hladký



Piano Kamelo Arido

ALTERNO / povrch tryskaný/kartáčovaný



biela čierna šedá

PIANETA / povrch reliéfny/hladký

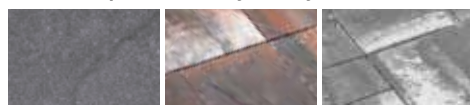

prírodná Alba Piano



Fumo biela/hnedá
(iba hladký) biela/čierna
(iba hladký)

MONUME XL / povrch tryskaný/kartáčovaný



biela čierna šedá

H-E-X City / povrch tryskaný/kartáčovaný



biela čierna šedá

KARETO / povrch tryskaný/kartáčovaný



biela šedá čierna

PICADO / povrch reliéfny



Ardeso Arido Tiera

ZÁMKOVÁ A SKLADOBNÁ DLAŽBA

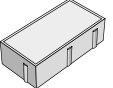
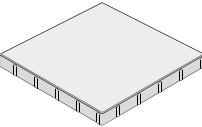
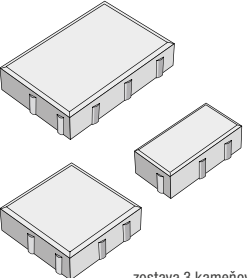
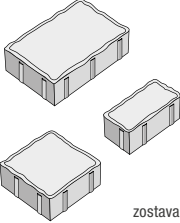

Ochranný systém Protect System IN

zobrazenie	obj. kód	pozn.	názov produktu	rozmery (mm)			farba	povrch	výrobný závod	merná jedn.	1 paleta ks	paleta m ²	vrstva m ²	hmotnosť výrobkov na pal. (kg)	druh palety	cena Euro/m ² bez DPH/s DPH				ST
				dĺžka	šírka	výška										oblasť I		oblasť II		
	11010139		HOLLAND I MIX	200	100	60	Kalahari	hladký	By/Luž	m ²	540	10,80	1,08	1390	M 120×90	18,68	22,42	19,84	23,81	B
	11010143						Festival	hladký	By/Luž	m ²	540	10,80	1,08	1390	M 120×90	18,68	22,42	19,84	23,81	B
	11500147		HOLLAND VII MIX	500	500	50	Piano	hladký	Lužec	m ²	48	12	1,00	1344	M 120×90	23,22	27,86	24,50	29,40	B
	11500173						Alba	hladký	Lužec	m ²	48	12	1,00	1344	M 120×90	23,22	27,86	24,50	29,40	B
	11500170						Galo	hladký	Lužec	m ²	48	12	1,00	1344	M 120×90	23,22	27,86	24,50	29,40	B
 zostava 3 kameňov	11011000		HOLLAND Kombi	200/200/300	100/200/200	60	prírodná	hladký	By/Luž	m ²	120/120/60	10,80	1,08	1410	M 120×90	15,26	18,31	16,43	19,72	B
	11011043		HOLLAND Kombi MIX	200/200/300	100/200/200	60	Festival	hladký	By/Luž	m ²	120/120/60	10,80	1,08	1410	M 120×90	19,05	22,86	20,20	24,24	B
	11011047						Piano	hladký	By/Luž	m ²	120/120/60	10,80	1,08	1410	M 120×90	19,05	22,86	20,20	24,24	B
	11011045						Vampa	hladký	By/Luž	m ²	120/120/60	10,80	1,08	1410	M 120×90	19,05	22,86	20,20	24,24	B
	11011070						Galo	hladký	By/Luž	m ²	120/120/60	10,80	1,08	1410	M 120×90	19,05	22,86	20,20	24,24	B
	11011073						Alba	hladký	By/Luž	m ²	120/120/60	10,80	1,08	1410	M 120×90	19,05	22,86	20,20	24,24	B
	11011065						Kamelo	hladký	By/Luž	m ²	120/120/60	10,80	1,08	1410	M 120×90	19,05	22,86	20,20	24,24	B
	11390100		HOLLAND Kombi	200/200/300	100/200/200	80	prírodná	hladký	Bystrovany	m ²	96/96/48	8,64	1,08	1505	M 120×90	17,91	21,49	19,57	23,48	B
	11390143		HOLLAND Kombi MIX	200/200/300	100/200/200	80	Festival	hladký	Bystrovany	m ²	96/96/48	8,64	1,08	1505	M 120×90	22,22	26,66	23,87	28,64	B
	11390147						Piano	hladký	Bystrovany	m ²	96/96/48	8,64	1,08	1505	M 120×90	22,22	26,66	23,87	28,64	B
	11390145						Vampa	hladký	Bystrovany	m ²	96/96/48	8,64	1,08	1505	M 120×90	22,22	26,66	23,87	28,64	B
11390170		Galo					hladký	Bystrovany	m ²	96/96/48	8,64	1,08	1505	M 120×90	22,22	26,66	23,87	28,64	B	
 zostava 3 kameňov	11050926		BRENDA MIX	210/140/140	140/140/70	60	Kalahari	hladký	By/Luž	m ²	160/170/220	10,20	1,02	1340	M 120×90	20,11	24,13	21,34	25,61	B
	11050927						Karakum	hladký	By/Luž	m ²	160/170/220	10,20	1,02	1340	M 120×90	20,11	24,13	21,34	25,61	B
	11050943						Festival	hladký	By/Luž	m ²	160/170/220	10,20	1,02	1340	M 120×90	20,11	24,13	21,34	25,61	B
	11050947						Piano	hladký	Bystrovany	m ²	160/170/220	10,20	1,02	1340	M 120×90	20,11	24,13	21,34	25,61	B

By = Bystrovany Luž = Lužec



ZÁMKOVÁ A SKLADOBNÁ DLAŽBA

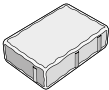

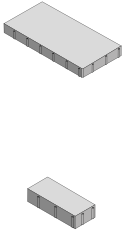
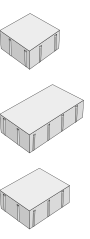
Ochranný systém Protect System IN

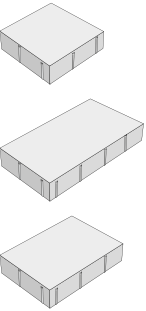
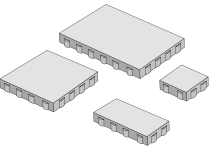
zobrazenie	obj. kód	názov produktu	rozmery (mm)			farba	povrch	výrobný závod	merná jedn.	1 paleta ks	paleta m ²	vrstva m ²	hmotnosť výrobkov na pal. (kg)	druh palety	cena Euro/m ² bez DPH/s DPH				ST
			dĺžka	šírka	výška										oblasť I		oblasť II		
	11070123	VEKTORIT MIX	200	67	65	Vesuv	rumplovaný	Bystrovany	m ²	648	8,64	0,96	1240	EUR 120×80	24,14	28,97	25,43	30,52	B
	11070124					Fuego	rumplovaný	Bystrovany	m ²	648	8,64	0,96	1240	EUR 120×80	24,14	28,97	25,43	30,52	B
	11010100	HISTORIK I	140	140	60	prírodná	rumplovaný	By/Luž	m ²	480	9,40	0,94	1320	EUR 120×80	19,13	22,96	20,39	24,47	B
	11010103					hnedá	rumplovaný	By/Luž	m ²	480	9,40	0,94	1320	EUR 120×80	23,72	28,46	24,98	29,98	B
	11010104					tehlová	rumplovaný	By/Luž	m ²	480	9,40	0,94	1320	EUR 120×80	23,72	28,46	24,98	29,98	B
	11010107					čierna	rumplovaný	By/Luž	m ²	480	9,40	0,94	1320	EUR 120×80	23,72	28,46	24,98	29,98	B
	11010110					tmavý oker	rumplovaný	By/Luž	m ²	480	9,40	0,94	1320	EUR 120×80	23,72	28,46	24,98	29,98	B
	11040530	HISTORIK I MIX	140	140	60	Stromboli	rumplovaný	Bystrovany	m ²	480	9,40	0,94	1320	EUR 120×80	25,61	30,73	26,88	32,26	B
	11010300	HISTORIK I	140	140	80	prírodná	rumplovaný	Bystrovany	m ²	384	7,52	0,94	1360	EUR 120×80	22,10	26,52	23,75	28,50	B
	11010303					hnedá	rumplovaný	Bystrovany	m ²	384	7,52	0,94	1360	EUR 120×80	26,73	32,08	28,39	34,07	B
	11010304					tehlová	rumplovaný	Bystrovany	m ²	384	7,52	0,94	1360	EUR 120×80	26,73	32,08	28,39	34,07	B
	11010307					čierna	rumplovaný	Bystrovany	m ²	384	7,52	0,94	1360	EUR 120×80	26,73	32,08	28,39	34,07	B
	11010310					tmavý oker	rumplovaný	Bystrovany	m ²	384	7,52	0,94	1360	EUR 120×80	26,73	32,08	28,39	34,07	B
	11040630	HISTORIK I MIX	140	140	80	Stromboli	rumplovaný	Bystrovany	m ²	384	7,52	0,94	1360	EUR 120×80	28,52	34,22	30,19	36,23	B
	11010200	HISTORIK II	210	140	60	prírodná	rumplovaný	By/Luž	m ²	320	9,40	0,94	1320	EUR 120×80	19,13	22,96	20,39	24,47	B
	11010203					hnedá	rumplovaný	By/Luž	m ²	320	9,40	0,94	1320	EUR 120×80	23,72	28,46	24,98	29,98	B
	11010204					tehlová	rumplovaný	By/Luž	m ²	320	9,40	0,94	1320	EUR 120×80	23,72	28,46	24,98	29,98	B
	11010207					čierna	rumplovaný	By/Luž	m ²	320	9,40	0,94	1320	EUR 120×80	23,72	28,46	24,98	29,98	B
	11010210					tmavý oker	rumplovaný	By/Luž	m ²	320	9,40	0,94	1320	EUR 120×80	23,72	28,46	24,98	29,98	B
	11060630	HISTORIK II MIX	210	140	60	Stromboli	rumplovaný	Bystrovany	m ²	320	9,40	0,94	1320	EUR 120×80	25,61	30,73	26,88	32,26	B
	11010400	HISTORIK II	210	140	80	prírodná	rumplovaný	Bystrovany	m ²	256	7,52	0,94	1360	EUR 120×80	22,10	26,52	23,75	28,50	B
	11010403					hnedá	rumplovaný	Bystrovany	m ²	256	7,52	0,94	1360	EUR 120×80	26,73	32,08	28,39	34,07	B
	11010404					tehlová	rumplovaný	Bystrovany	m ²	256	7,52	0,94	1360	EUR 120×80	26,73	32,08	28,39	34,07	B
	11010407					čierna	rumplovaný	Bystrovany	m ²	256	7,52	0,94	1360	EUR 120×80	26,73	32,08	28,39	34,07	B
	11010410					tmavý oker	rumplovaný	Bystrovany	m ²	256	7,52	0,94	1360	EUR 120×80	26,73	32,08	28,39	34,07	B
	11060830	HISTORIK II MIX	210	140	80	Stromboli	rumplovaný	Bystrovany	m ²	256	7,52	0,94	1360	EUR 120×80	28,52	34,22	30,19	36,23	B

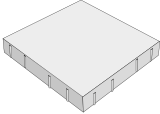
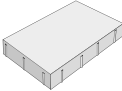
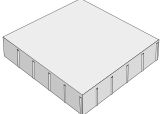
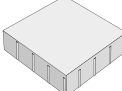
zobrazenie	obj. kód	pozn.	názov produktu	rozмеры (mm)			farba	povrch	výrobný závod	merná jedn.	1 paleta ks	paleta m ²	vrstva m ²	hmotnosť výrobkov na pal. (kg)	druh palety	cena Euro/m ² bez DPH/s DPH				ST
				dĺžka	šírka	výška										oblasť I		oblasť II		
	11561347	N	CALIPSO	600	300	60	Piano	hladký	By/Luž	m ²	60	10,80	1,08	1440	M 120×90	25,56	30,67	26,60	31,92	B
	11561365	N					Kamelo	hladký	By/Luž	m ²	60	10,80	1,08	1440	M 120×90	25,56	30,67	26,60	31,92	B
	11561357	N					Arido	hladký	By/Luž	m ²	60	10,80	1,08	1440	M 120×90	25,56	30,67	26,60	31,92	B
	11571347	N	TIRRA	350	150	80	Piano	hladký	By/Luž	m ²	144	7,56	0,945	1310	M 120×90	28,08	33,70	29,48	35,38	B
	11571365	N					Kamelo	hladký	By/Luž	m ²	144	7,56	0,945	1310	M 120×90	28,08	33,70	29,48	35,38	B
	11571357	N					Arido	hladký	By/Luž	m ²	144	7,56	0,945	1310	M 120×90	28,08	33,70	29,48	35,38	B
 <p>zostava 5 kameňov</p>	11110300		KASTELA	79/90/ 95/74/ 81,5	60/79/ 81,5/ 68/74	60	šedá	tryskaný	Bystrovany	m ²	600/320/ 170/160/ 220	8,50	0,85	1160	EUR 120×80	27,19	32,63	28,40	34,08	B
	11110308						biela	tryskaný	Bystrovany	m ²		8,50	0,85	1160	EUR 120×80	27,19	32,63	28,40	34,08	B
	11110307						čierna	tryskaný	Bystrovany	m ²		8,50	0,85	1160	EUR 120×80	27,19	32,63	28,40	34,08	B
 <p>zostava 7 kameňov</p>	11021547		SETIMO MIX	800/600/ 400/600/ 500/400/ 300	260/260/ 260/130/ 130/130/ 130	80	Piano	hladký	Bystrovany	m ²	8/16/ 8/16/8/ 8/8	7,52	0,94	1345	EUR 120×80	27,07	32,48	28,75	34,50	B
	11211547	PCT 					Piano	hladký	Bystrovany	m ²		7,52	0,94	1345	EUR 120×80	31,76	38,11	33,41	40,09	B
 <p>zostava 3 kameňov</p>	11380247		ALTERNO I MIX	300/225/ 150	150/150/ 150	60	Piano	hladký	Bystrovany	m ²	90/120/120	10,80	1,08	1407	M 120×90	24,73	29,68	25,89	31,07	B
	11380265						Kamelo	hladký	Bystrovany	m ²	90/120/120	10,80	1,08	1407	M 120×90	24,73	29,68	25,89	31,07	B
	11380257	N					Arido	hladký	Bystrovany	m ²	90/120/120	10,80	1,08	1407	M 120×90	24,73	29,68	25,89	31,07	B
	11320247		ALTERNO I MIX	300/225/ 150	150/150/ 150	80	Piano	hladký	Bystrovany	m ²	72/96/96	8,64	1,08	1495	M 120×90	27,19	32,63	28,73	34,48	B
	11320265						Kamelo	hladký	Bystrovany	m ²	72/96/96	8,64	1,08	1495	M 120×90	27,19	32,63	28,73	34,48	B
	11320257	N					Arido	hladký	Bystrovany	m ²	72/96/96	8,64	1,08	1495	M 120×90	27,19	32,63	28,73	34,48	B
	11320308		ALTERNO I	300/225/ 150	150/150/ 150	80	biela	tryskaný/ kartáčovaný	Bystrovany	m ²	72/96/96	8,64	1,08	1495	M 120×90	28,23	33,88	29,76	35,71	B
	11320307						čierna	tryskaný/ kartáčovaný	Bystrovany	m ²	72/96/96	8,64	1,08	1495	M 120×90	28,23	33,88	29,76	35,71	B
	11320335						šedá	tryskaný/ kartáčovaný	Bystrovany	m ²	72/96/96	8,64	1,08	1495	M 120×90	28,23	33,88	29,76	35,71	B
	11322147	PCT 	ALTERNO I MIX	300/225/ 150	150/150/ 150	80	Piano	hladký	Bystrovany	m ²	72/96/96	8,64	1,08	1495	M 120×90	31,64	37,97	33,17	39,80	B
	11322165	PCT 					Kamelo	hladký	Bystrovany	m ²	72/96/96	8,64	1,08	1495	M 120×90	31,64	37,97	33,17	39,80	B
	11322157	PCT  N					Arido	hladký	Bystrovany	m ²	72/96/96	8,64	1,08	1495	M 120×90	31,64	37,97	33,17	39,80	B

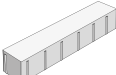
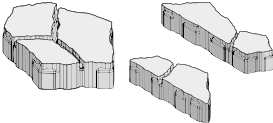
zobrazenie	obj. kód	pozn.	názov produktu	rozmery (mm)			farba	povrch	výrobný závod	merná jedn.	1 paleta ks	paleta m ²	vrstva m ²	hmotnosť výrobkov na pal. (kg)	druh palety	cena Euro/m ² bez DPH/s DPH				ST
				dĺžka	šírka	výška										oblasť I		oblasť II		
 <p>zostava 3 kameňov</p>	11330347		ALTERNO III MIX	600/450/300	300/300/300	80	Piano	hladký	Bystrovany	m ²	16/32/16	8,64	1,08	1525	M 120×90	27,28	32,74	28,92	34,70	B
	11330265						Kamelo	hladký	Bystrovany	m ²	16/32/16	8,64	1,08	1525	M 120×90	27,28	32,74	28,92	34,70	B
	11330257	N					Arido	hladký	Bystrovany	m ²	16/32/16	8,64	1,08	1525	M 120×90	27,28	32,74	28,92	34,70	B
	11330308		ALTERNO III	600/450/300	300/300/300	80	biela	tryskaný/kartáčovaný	Bystrovany	m ²	16/32/16	8,64	1,08	1525	M 120×90	28,31	33,97	29,97	35,96	B
	11330307						čierna	tryskaný/kartáčovaný	Bystrovany	m ²	16/32/16	8,64	1,08	1525	M 120×90	28,31	33,97	29,97	35,96	B
	11330335						šedá	tryskaný/kartáčovaný	Bystrovany	m ²	16/32/16	8,64	1,08	1525	M 120×90	28,31	33,97	29,97	35,96	B
	11332147	PCT ✓	ALTERNO III MIX	600/450/300	300/300/300	80	Piano	hladký	Bystrovany	m ²	16/32/16	8,64	1,08	1525	M 120×90	31,73	38,08	33,37	40,04	B
	11332165	PCT ✓					Kamelo	hladký	Bystrovany	m ²	16/32/16	8,64	1,08	1525	M 120×90	31,73	38,08	33,37	40,04	B
	11332157	PCT ✓ N					Arido	hladký	Bystrovany	m ²	16/32/16	8,64	1,08	1525	M 120×90	31,73	38,08	33,37	40,04	B
 <p>zostava 4 kameňov</p>	11310200		PIANETA	600/400/400/200	400/400/200/200	60	prírodná	hladký	Bystrovany	m ²	20/20/10/20	9,60	0,96	1280	EUR 120×80	19,39	23,27	20,63	24,76	B
	11310984						biela/hnedá	hladký	Bystrovany	m ²	20/20/10/20	9,60	0,96	1280	EUR 120×80	26,40	31,68	27,63	33,16	B
	11310983						biela/čierna	hladký	Bystrovany	m ²	20/20/10/20	9,60	0,96	1280	EUR 120×80	26,40	31,68	27,63	33,16	B
	11310247		PIANETA MIX	600/400/400/200	400/400/200/200	60	Piano	hladký	Bystrovany	m ²	20/20/10/20	9,60	0,96	1280	EUR 120×80	24,69	29,63	25,92	31,10	B
	11310273						Alba	hladký	Bystrovany	m ²	20/20/10/20	9,60	0,96	1280	EUR 120×80	24,69	29,63	25,92	31,10	B
	11310274						Fumo	hladký	Bystrovany	m ²	20/20/10/20	9,60	0,96	1280	EUR 120×80	24,69	29,63	25,92	31,10	B
	11312147	PCT ✓	PIANETA MIX	600/400/400/200	400/400/200/200	60	Piano	hladký	Bystrovany	m ²	20/20/10/20	9,60	0,96	1280	EUR 120×80	30,67	36,80	31,88	38,26	B
	11312173	PCT ✓					Alba	hladký	Bystrovany	m ²	20/20/10/20	9,60	0,96	1280	EUR 120×80	30,67	36,80	31,88	38,26	B
	11312174	PCT ✓					Fumo	hladký	Bystrovany	m ²	20/20/10/20	9,60	0,96	1280	EUR 120×80	30,67	36,80	31,88	38,26	B
	11290900		PIANETA	600/400/400/200	400/400/200/200	60	prírodná	reliéfny	By/Luž	m ²	20/20/10/20	9,60	0,96	1241	EUR 120×80	18,86	22,63	20,03	24,04	B
	11290947		PIANETA MIX	600/400/400/200	400/400/200/200	60	Piano	reliéfny	By/Luž	m ²	20/20/10/20	9,60	0,96	1241	EUR 120×80	24,16	28,99	25,33	30,40	B
	11290973						Alba	reliéfny	By/Luž	m ²	20/20/10/20	9,60	0,96	1241	EUR 120×80	24,16	28,99	25,33	30,40	B
	11290974						Fumo	reliéfny	By/Luž	m ²	20/20/10/20	9,60	0,96	1241	EUR 120×80	24,16	28,99	25,33	30,40	B
	11292147	PCT ✓	PIANETA MIX	600/400/400/200	400/400/200/200	60	Piano	reliéfny	Bystrovany	m ²	20/20/10/20	9,60	0,96	1241	EUR 120×80	30,61	36,73	31,77	38,12	B
	11292173	PCT ✓					Alba	reliéfny	Bystrovany	m ²	20/20/10/20	9,60	0,96	1241	EUR 120×80	30,61	36,73	31,77	38,12	B
11292174	PCT ✓	Fumo					reliéfny	Bystrovany	m ²	20/20/10/20	9,60	0,96	1241	EUR 120×80	30,61	36,73	31,77	38,12	B	

zobrazenie	obj. kód	názov produktu	rozmery (mm)			farba	povrch	výrobný závod	merná jedn.	1 paleta ks	paleta m ²	vrstva m ²	hmotnosť výrobkov na pal. (kg)	druh palety	cena Euro/m ² bez DPH/s DPH				ST
			dĺžka	šírka	výška										oblasť I		oblasť II		
	11340308	MONUME XL 1	1000	1000	120	biela	tryskaný/kartáčovaný	Bystrovany	m ²	6	6,00	1,00	1632	M 120×90	45,51	54,61	48,02	57,62	B
	11340335					šedá	tryskaný/kartáčovaný	Bystrovany	m ²	6	6,00	1,00	1632	M 120×90	45,51	54,61	48,02	57,62	B
	11340307					čierna	tryskaný/kartáčovaný	Bystrovany	m ²	6	6,00	1,00	1632	M 120×90	45,51	54,61	48,02	57,62	B
	11350308	MONUME XL 2	1000	500	120	biela	tryskaný/kartáčovaný	Bystrovany	m ²	12	6,00	1,00	1632	M 120×90	45,51	54,61	48,02	57,62	B
	11350335					šedá	tryskaný/kartáčovaný	Bystrovany	m ²	12	6,00	1,00	1632	M 120×90	45,51	54,61	48,02	57,62	B
	11350307					čierna	tryskaný/kartáčovaný	Bystrovany	m ²	12	6,00	1,00	1632	M 120×90	45,51	54,61	48,02	57,62	B
	11530308	MONUME XL 3	1000	1000	160	biela	tryskaný/kartáčovaný	Bystrovany	m ²	5	5,00	1,00	1780	M 120×90	57,37	68,84	60,61	72,73	B
	11530335					šedá	tryskaný/kartáčovaný	Bystrovany	m ²	5	5,00	1,00	1780	M 120×90	57,37	68,84	60,61	72,73	B
	11530307					čierna	tryskaný/kartáčovaný	Bystrovany	m ²	5	5,00	1,00	1780	M 120×90	57,37	68,84	60,61	72,73	B
	11540308	MONUME XL 4	800	800	160	biela	tryskaný/kartáčovaný	Bystrovany	m ²	5	3,20	0,64	1135	EUR 120×80	57,36	68,83	60,59	72,71	B
	11540335					šedá	tryskaný/kartáčovaný	Bystrovany	m ²	5	3,20	0,64	1135	EUR 120×80	57,36	68,83	60,59	72,71	B
	11540307					čierna	tryskaný/kartáčovaný	Bystrovany	m ²	5	3,20	0,64	1135	EUR 120×80	57,36	68,83	60,59	72,71	B
	11550308	MONUME XL 5	600	600	160	biela	tryskaný/kartáčovaný	Bystrovany	m ²	10	3,60	0,72	1275	EUR 120×80	57,38	68,86	60,63	72,76	B
	11550335					šedá	tryskaný/kartáčovaný	Bystrovany	m ²	10	3,60	0,72	1275	EUR 120×80	57,38	68,86	60,63	72,76	B
	11550307					čierna	tryskaný/kartáčovaný	Bystrovany	m ²	10	3,60	0,72	1275	EUR 120×80	57,38	68,86	60,63	72,76	B
	11362208	KARETO	600	100	100	biela	tryskaný/kartáčovaný	Bystrovany	m ²	128	7,68	0,96	1710	EUR 120×80	29,57	35,48	31,56	37,87	B
	11362235					šedá	tryskaný/kartáčovaný	Bystrovany	m ²	128	7,68	0,96	1710	EUR 120×80	29,57	35,48	31,56	37,87	B
	11362207					čierna	tryskaný/kartáčovaný	Bystrovany	m ²	128	7,68	0,96	1710	EUR 120×80	29,57	35,48	31,56	37,87	B
	11370955	PICADO MIX skladba	364/348/ 463	269/135/ 134	80	Ardeso	reliéfny	Bystrovany	m ²	120/10/10	8,40	0,84	1415	M 120×90	27,08	32,50	28,67	34,40	B
	11370957					Arido	reliéfny	Bystrovany	m ²	120/10/10	8,40	0,84	1415	M 120×90	27,08	32,50	28,67	34,40	B
	11370956					Tiera	reliéfny	Bystrovany	m ²	120/10/10	8,40	0,84	1415	M 120×90	27,08	32,50	28,67	34,40	B

zobrazenie	obj. kód	názov produktu	rozmery (mm)			farba	povrch	výrobný závod	merná jedn.	1 paleta ks	paleta m ²	vrstva m ²	1 ks/kg	hmotnosť výrobkov na pal. (kg)	druh palety	cena Euro/ks bez DPH/s DPH				ST
			dĺžka	šírka	výška											oblasť I	oblasť II			
	11450335	H-E-X City	600	350	120	šedá	tryskaný/kartáčovaný	Bystrovany	ks	28	4,41	0,63	42	1176	M 120×90	6,56	7,87	6,94	8,33	B
	11450308					biela	tryskaný/kartáčovaný	Bystrovany	ks	28	4,41	0,63	42	1176	M 120×90	6,56	7,87	6,94	8,33	B
	11450307					čierna	tryskaný/kartáčovaný	Bystrovany	ks	28	4,41	0,63	42	1176	M 120×90	6,56	7,87	6,94	8,33	B
	11460335	H-E-X City – podĺžna polovička*	600	175	120	šedá	tryskaný/kartáčovaný	Bystrovany	ks	56	4,41	0,63	21	1176	M 120×90	7,57	9,08	7,76	9,31	B
	11460308					biela	tryskaný/kartáčovaný	Bystrovany	ks	56	4,41	0,63	21	1176	M 120×90	7,57	9,08	7,76	9,31	B
	11460307					čierna	tryskaný/kartáčovaný	Bystrovany	ks	56	4,41	0,63	21	1176	M 120×90	7,57	9,08	7,76	9,31	B
	11470335	H-E-X City – priečna polovička*	300	350	120	šedá	tryskaný/kartáčovaný	Bystrovany	ks	56	4,41	0,63	21	1176	M 120×90	6,04	7,25	6,22	7,46	B
	11470308					biela	tryskaný/kartáčovaný	Bystrovany	ks	56	4,41	0,63	21	1176	M 120×90	6,04	7,25	6,22	7,46	B
	11470307					čierna	tryskaný/kartáčovaný	Bystrovany	ks	56	4,41	0,63	21	1176	M 120×90	6,04	7,25	6,22	7,46	B

* Tieto doplnkové kamene sú vyrábané rezaním vo výrobnom závode Drahotuše.

PLOŠNÁ DLAŽBA

VLASTNOSTI A POUŽITIE

Pochôdzne plochy – 37–50 mm.

Pochôdzne plochy, pojazdné plochy so zaťažením vozidlami do 3,5 t – **62 mm.**

Pojazdné plochy zhotovené z dlažieb hr. **37–50 mm** vyžadujú zodpovedajúci návrh podkladných vrstiev (ŽB doska alebo statickým výpočtom overená skladba podložlia).

Dlhodobá životnosť, odolnosť voči poveternostným vplyvom. Ekologická nezávadnosť.

Rozoberateľnosť a možnosť opakovaného použitia alebo výmeny kusov.

IN Dlažby označené týmto piktogramom sú opatrené ochranným systémom Protect System IN proti znečisteniu a prenikaniu vody. Bližšie info viď str. 80.

TOP Dlažby označené týmto piktogramom sú opatrené impregnáciou Protect System TOP proti znečisteniu a prenikaniu vody. Bližšie info viď str. 80.

PCT Dlažby označené týmto piktogramom sú opatrené impregnáciou povrchovým ochranným systémom najvyššej kategórie Perfect Clean TOP (PCT). Tento povrchový ochranný systém najvyššej kategórie s charakterom dodatočnej povrchovej úpravy, ktorá dlhodobo zvyrazňuje farebnosť a štruktúru použitých pohľadových betónov. Povrch dlažieb

opatrených ochranným systémom Protect System IN je ďalej ošetrený povrchovým nástrekom špeciálnou kompozitnou látkou, ktorá je následne vytvrdzovaná účinkom žiarenia a vysokej teploty.

Vzniká tak vysoko ušľachtilý povrch, ktorý odpudzuje vodu, olej a ďalšie zdroje znečistenia, ktoré inak spôsobujú trvalé a nezvratné estetické znehodnotenie dlažby. Povrch je dokonale chránený a väčšinu zásadných druhov znečistenia je možné z povrchu veľmi ľahko odstrániť.

Ochranný systém Perfect Clean TOP je aplikovaný u vybranej rady produktov a povrchových úprav. Bližšie info viď str. 80.

HLADKÁ / povrch hladký



prírodná

červená

TAMARA / povrch tryskaný reliéf



prírodná

KATRINA / povrch tryskaný



biela

šedá

čierna

TINA / povrch tryskaný



prírodná

TAMARA / povrch reliéfny



pieskovicová

čierna

TRAVERTIN / povrch reliéfny



šedá

pieskovicová

slonovinová

TATÁNA / povrch tryskaný



biela

hnedá

žltá

pieskovicová

FATIMA / povrch tryskaný



prírodná

žltá

červená

DAREA / povrch reliéfny/kartáčovaný



hnedá

krémová

šedá

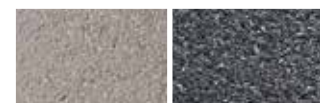

šedá

čierna



biela

čierna

MOŽNOSŤ DODANIA

■ Farebnosti mimo cenník je možné vyrobiť na zákazku na základe individuálnej dohody s obchodnými manažermi (viď Kontakty str. 89).
Sortiment plošných dlažieb, ktoré sú trvalo skladom, je pripravený k okamžitému odberu. V prípade krátkodobého vyčerpania skladových zásob výrobca garantuje, že tieto produkty budú dodané v najkratšom možnom termíne v závislosti na možnostiach výroby a klimatických podmienkach.

■ Sortiment plošných dlažieb na objednávku je dodávaný s dodacou lehotou 2–6 týždňov. Konkrétne dodacie lehoty budú na otázku potvrdené obchodnými manažermi. Dodávka výrobkov v množstve, ktoré nezodpovedá uceleným paletám podľa cenníku výrobcu, podlieha ručnému predchystaniu, zvýšenej manipulácii a ako taká bude spolpatnená čiastkou 8 EUR/ks bez DPH za každú vychystanú cenníkovú položku. Platí pre kategóriu výrobkov A a B.

OSTATNÉ

■ Doplnky pre pokládku dlažby nájdete na str. 78.
BF – bez fazety (ostrá hrana)

▼ Ukážky a vzorkovníky farieb a povrchov v cenníku, reprodukované ofsetovou tlačou, majú len orientačný charakter a nemusia vierohodne zobrazovať skutočný vzhľad výrobkov.

LAURIA / povrch reliéfny

hnedá biela čierna



pieskovcová šedá

ALMA / povrch reliéfny

hnedá biela čierna pieskovcová



šedá melír žltá melír terakota melír šedá

LEILA / povrch reliéfny/kartáčovaný

slonovinová orechová antracitová

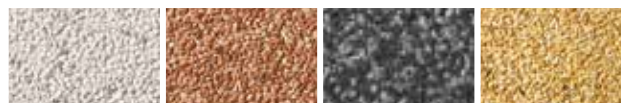
SIMONA / povrch vymývaný

biela červená čierna žltá



bieločierna červenočierna mix

GITA, GABRIELA, KAROLÍNA / povrch vymývaný

GITA GABRIELA KAROLÍNA

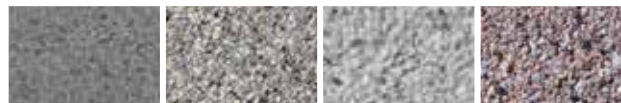
GRENA / povrch vymývaný

šedá žltá biela hnedá













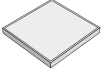







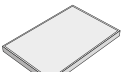



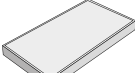

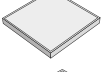

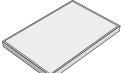

čierna

KAYLA / povrch reliéfny/kartáčovaný

slonovinová orechová antracitová

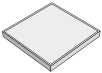
PLOŠNÁ DLAŽBA

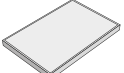
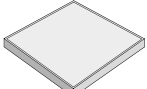
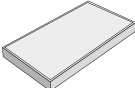
zobrazenie	obj. kód	pozn.	názov produktu	rozmery (mm)			farba	povrch	výrobný závod	merná jedn.	ks/m ²	1 paleta ks	paleta m ²	hmotnosť výrobkov na pal. (kg)	druh palety	cena Euro/m ² bez DPH/s DPH			ST	
				dĺžka	šírka	výška										oblasť I	oblasť II			
	10300200		HLADKÁ	300	300	37	prírodná	hladký	Drahotuše	m ²	11,11	88	7,92	665	EUR 120x80	14,76	17,71	15,61	18,73	A
	10400100		HLADKÁ	400	400	40	prírodná	hladký	Drahotuše	m ²	6,25	57	9,12	855	EUR 120x80	15,48	18,58	16,32	19,58	A
	10400101						červená	hladký	Drahotuše	m ²	6,25	57	9,12	855	EUR 120x80	18,36	22,03	19,21	23,05	A
	10400300		HLADKÁ	400	400	50	prírodná	hladký	Drahotuše	m ²	6,25	45	7,20	855	EUR 120x80	16,35	19,62	17,43	20,92	A
	10500100		HLADKÁ BF	500	500	48	prírodná	hladký	Drahotuše	m ²	4,00	32	8,00	870	EUR 120x80	16,28	19,54	17,29	20,75	A
	10500200		HLADKÁ	500	500	50	prírodná	hladký	Drahotuše	m ²	4,00	32	8,00	920	EUR 120x80	16,32	19,58	17,36	20,83	A
	10500201						červená	hladký	Drahotuše	m ²	4,00	32	8,00	920	EUR 120x80	18,77	22,52	19,81	23,77	A
	10600100		HLADKÁ	600	400	40	prírodná	hladký	Drahotuše	m ²	4,17	38	9,12	855	EUR 120x80	16,20	19,44	17,04	20,45	A
	10600101						červená	hladký	Drahotuše	m ²	4,17	38	9,12	855	EUR 120x80	18,60	22,32	19,45	23,34	A
	10660100		HLADKÁ	600	600	62	prírodná	hladký	Drahotuše	m ²	2,78	22	7,92	1100	EUR 120x80	21,41	25,69	22,72	27,26	B
	10840100		HLADKÁ	800	400	62	prírodná	hladký	Drahotuše	m ²	3,13	18	5,76	820	EUR 120x80	27,13	32,56	28,43	34,12	B
	10430100		TINA	400	400	40	prírodná	tryskaný	Drahotuše	m ²	6,25	57	9,12	855	EUR 120x80	19,00	22,80	19,83	23,80	B
	10530100		TINA	500	500	50	prírodná	tryskaný	Drahotuše	m ²	4,00	32	8,00	920	EUR 120x80	21,81	26,17	22,83	27,40	B
	10630100		TINA	600	400	40	prírodná	tryskaný	Drahotuše	m ²	4,17	38	9,12	855	EUR 120x80	19,57	23,48	20,39	24,47	B
	10660200		TINA	600	600	62	prírodná	tryskaný	Drahotuše	m ²	2,78	22	7,92	1100	EUR 120x80	23,31	27,97	24,59	29,51	B

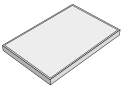
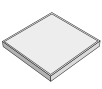
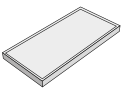
zobrazenie	obj. kód	pozn.	název produktu	rozmery (mm)			farba	povrch	výrobný závod	merná jedn.	ks/m ²	1 paleta ks	paleta m ²	hmotnosť výrobkov na pal. (kg)	druh palety	cena Euro/m ² bez DPH/s DPH			ST	
				dĺžka	šírka	výška										oblasť I	oblasť II			
	10460560	TOP H	TAĽANA	400	400	40	biela	tryskaný	Drahotuše	m ²	6,25	57	9,12	855	EUR 120x80	23,42	28,10	24,22	29,06	B
	10460563	TOP H					hnedá	tryskaný	Drahotuše	m ²	6,25	57	9,12	855	EUR 120x80	23,42	28,10	24,22	29,06	B
	10460566	TOP H					žltá	tryskaný	Drahotuše	m ²	6,25	57	9,12	855	EUR 120x80	23,42	28,10	24,22	29,06	B
	10460567	TOP H					pieskovcová	tryskaný	Drahotuše	m ²	6,25	57	9,12	855	EUR 120x80	23,42	28,10	24,22	29,06	B
	10460568	TOP H					šedá	tryskaný	Drahotuše	m ²	6,25	57	9,12	855	EUR 120x80	23,42	28,10	24,22	29,06	B
	10500308	TOP	TAĽANA	500	500	50	biela	tryskaný	Drahotuše	m ²	4,00	32	8,00	920	EUR 120x80	25,72	30,86	26,70	32,04	B
	10500334	TOP					pieskovcová	tryskaný	Drahotuše	m ²	4,00	32	8,00	920	EUR 120x80	25,72	30,86	26,70	32,04	B
	10500300	TOP					šedá	tryskaný	Drahotuše	m ²	4,00	32	8,00	920	EUR 120x80	25,72	30,86	26,70	32,04	B
	10600308	TOP	TAĽANA	600	400	40	biela	tryskaný	Drahotuše	m ²	4,17	38	9,12	855	EUR 120x80	24,18	29,02	24,99	29,99	B
	10600334	TOP					pieskovcová	tryskaný	Drahotuše	m ²	4,17	38	9,12	855	EUR 120x80	24,18	29,02	24,99	29,99	B
	10600300	TOP					šedá	tryskaný	Drahotuše	m ²	4,17	38	9,12	855	EUR 120x80	24,18	29,02	24,99	29,99	B
	10660408	TOP ✓	TAĽANA	600	600	62	biela	tryskaný	Drahotuše	m ²	2,78	22	7,92	1100	EUR 120x80	27,22	32,66	28,46	34,15	B
	10660334	TOP ✓					pieskovcová	tryskaný	Drahotuše	m ²	2,78	22	7,92	1100	EUR 120x80	27,22	32,66	28,46	34,15	B
	10660300	TOP ✓					šedá	tryskaný	Drahotuše	m ²	2,78	22	7,92	1100	EUR 120x80	27,22	32,66	28,46	34,15	B
	10800308	TOP ✓	TAĽANA	800	400	62	biela	tryskaný	Drahotuše	m ²	3,13	18	5,76	820	EUR 120x80	30,18	36,22	31,39	37,67	B
	10800334	TOP ✓					pieskovcová	tryskaný	Drahotuše	m ²	3,13	18	5,76	820	EUR 120x80	30,18	36,22	31,39	37,67	B
	10800335	TOP ✓					šedá	tryskaný	Drahotuše	m ²	3,13	18	5,76	820	EUR 120x80	30,18	36,22	31,39	37,67	B
	10800307	TOP ✓					čierna	tryskaný	Drahotuše	m ²	3,13	18	5,76	820	EUR 120x80	30,18	36,22	31,39	37,67	B
	10880308	TOP ✓	TAĽANA	800	800	62	biela	tryskaný	Drahotuše	m ²	1,56	18	11,52	1640	EUR 120x80	30,22	36,26	31,47	37,76	B
	10880334	TOP ✓					pieskovcová	tryskaný	Drahotuše	m ²	1,56	18	11,52	1640	EUR 120x80	30,22	36,26	31,47	37,76	B
	10880335	TOP ✓					šedá	tryskaný	Drahotuše	m ²	1,56	18	11,52	1640	EUR 120x80	30,22	36,26	31,47	37,76	B
	10880307	TOP ✓					čierna	tryskaný	Drahotuše	m ²	1,56	18	11,52	1640	EUR 120x80	30,22	36,26	31,47	37,76	B
	10630200	IN	TAMARA	600	400	40	prírodná	tryskaný reliéf	Drahotuše	m ²	4,17	36	8,64	810	EUR 120x80	19,58	23,50	20,43	24,52	B
	10630934	IN					pieskovcová	reliéfny	Drahotuše	m ²	4,17	34	8,16	765	EUR 120x80	22,12	26,54	22,97	27,56	B
	10630907	IN					čierna	reliéfny	Drahotuše	m ²	4,17	34	8,16	765	EUR 120x80	22,12	26,54	22,97	27,56	B
	10430335	TOP H	FATIMA	400	400	40	prírodná	tryskaný	Drahotuše	m ²	6,25	57	9,12	855	EUR 120x80	20,77	24,92	21,56	25,87	B
	10430301	TOP H					červená	tryskaný	Drahotuše	m ²	6,25	57	9,12	855	EUR 120x80	23,18	27,82	23,98	28,78	B
	10430328	TOP H					žltá	tryskaný	Drahotuše	m ²	6,25	57	9,12	855	EUR 120x80	23,18	27,82	23,98	28,78	B
	10430308	TOP H					biela	tryskaný	Drahotuše	m ²	6,25	57	9,12	855	EUR 120x80	23,18	27,82	23,98	28,78	B
	10430307	TOP H					čierna	tryskaný	Drahotuše	m ²	6,25	57	9,12	855	EUR 120x80	23,18	27,82	23,98	28,78	B
	10630308	TOP ✓	KATRINA	600	300	40	biela	tryskaný	Drahotuše	m ²	5,56	38	6,84	630	EUR 120x80	23,53	28,24	24,46	29,35	B
	10630307	TOP ✓					čierna	tryskaný	Drahotuše	m ²	5,56	38	6,84	630	EUR 120x80	23,53	28,24	24,46	29,35	B
	10630335	TOP ✓					šedá	tryskaný	Drahotuše	m ²	5,56	38	6,84	630	EUR 120x80	23,53	28,24	24,46	29,35	B

zobrazenie	obj. kód	pozn.	názov produktu	rozmery (mm)			farba	povrch	výrobný závod	merná jedn.	ks/m ²	1 paleta ks	paleta m ²	hmotnosť výrobkov na pal. (kg)	druh palety	cena Euro/m ² bez DPH/s DPH				ST
				dĺžka	šírka	výška										oblasť I		oblasť II		
	10600999	IN	TRAVERTIN	600	400	40	slonovinová	reliéfny	Drahotuše	m ²	4,17	38	9,12	855	EUR 120x80	23,42	28,10	24,22	29,06	B
	10600934	IN					pieskovcová	reliéfny	Drahotuše	m ²	4,17	38	9,12	855	EUR 120x80	22,86	27,43	23,66	28,39	B
	10600935	IN					šedá	reliéfny	Drahotuše	m ²	4,17	38	9,12	855	EUR 120x80	22,86	27,43	23,66	28,39	B
	10800979	IN	TRAVERTIN	800	400	62	slonovinová	reliéfny	Drahotuše	m ²	3,13	18	5,76	820	EUR 120x80	30,76	36,91	31,97	38,36	B
	10800934	IN					pieskovcová	reliéfny	Drahotuše	m ²	3,13	18	5,76	820	EUR 120x80	30,76	36,91	31,97	38,36	B
	10880979	IN	TRAVERTIN	800	800	62	slonovinová	reliéfny	Drahotuše	m ²	1,56	18	11,52	1640	EUR 120x80	30,80	36,96	32,05	38,46	B
10880934	IN	pieskovcová					reliéfny	Drahotuše	m ²	1,56	18	11,52	1640	EUR 120x80	30,80	36,96	32,05	38,46	B	
	10640958	IN	DAREA	600	400	40	krémová	reliéfny/kartáčovaný	Drahotuše	m ²	4,17	38	9,12	855	EUR 120x80	22,86	27,43	23,66	28,39	B
	10640903	IN					hnedá	reliéfny/kartáčovaný	Drahotuše	m ²	4,17	38	9,12	855	EUR 120x80	22,86	27,43	23,66	28,39	B
	10640935	IN					šedá	reliéfny/kartáčovaný	Drahotuše	m ²	4,17	38	9,12	855	EUR 120x80	22,86	27,43	23,66	28,39	B
	10730958	PCT	DAREA	800	400	62	krémová	reliéfny/kartáčovaný	Drahotuše	m ²	3,13	18	5,76	820	EUR 120x80	32,78	39,34	33,99	40,79	B
	10730903	PCT					hnedá	reliéfny/kartáčovaný	Drahotuše	m ²	3,13	18	5,76	820	EUR 120x80	32,78	39,34	33,99	40,79	B
	10730935	PCT					šedá	reliéfny/kartáčovaný	Drahotuše	m ²	3,13	18	5,76	820	EUR 120x80	32,78	39,34	33,99	40,79	B
	10650903	PCT	ALMA	400	400	40	hnedá	reliéfny	Drahotuše	m ²	6,25	57	9,12	855	EUR 120x80	30,21	36,25	31,03	37,24	B
	10650908	PCT					biela	reliéfny	Drahotuše	m ²	6,25	57	9,12	855	EUR 120x80	30,21	36,25	31,03	37,24	B
	10650907	PCT					čierna	reliéfny	Drahotuše	m ²	6,25	57	9,12	855	EUR 120x80	30,21	36,25	31,03	37,24	B
	10650934	PCT					pieskovcová	reliéfny	Drahotuše	m ²	6,25	57	9,12	855	EUR 120x80	30,21	36,25	31,03	37,24	B
	10650935	PCT					šedá	reliéfny	Drahotuše	m ²	6,25	57	9,12	855	EUR 120x80	30,21	36,25	31,03	37,24	B
	10710978	PCT					melír Terakota	reliéfny	Drahotuše	m ²	6,25	57	9,12	855	EUR 120x80	31,77	38,12	32,56	39,07	B
	10710977	PCT					melír žltá	reliéfny	Drahotuše	m ²	6,25	57	9,12	855	EUR 120x80	31,77	38,12	32,56	39,07	B
	10710976	PCT	melír šedá	reliéfny	Drahotuše	m ²	6,25	57	9,12	855	EUR 120x80	31,77	38,12	32,56	39,07	B				
	10660908	PCT	ALMA	600	600	62	biela	reliéfny	Drahotuše	m ²	2,78	22	7,92	1100	EUR 120x80	32,69	39,23	33,93	40,72	B
	10660907	PCT					čierna	reliéfny	Drahotuše	m ²	2,78	22	7,92	1100	EUR 120x80	32,69	39,23	33,93	40,72	B
	10660935	PCT					šedá	reliéfny	Drahotuše	m ²	2,78	22	7,92	1100	EUR 120x80	32,69	39,23	33,93	40,72	B
	10690908	PCT	ALMA	800	400	62	biela	reliéfny	Drahotuše	m ²	3,13	18	5,76	820	EUR 120x80	35,79	42,95	36,99	44,39	B
	10690907	PCT					čierna	reliéfny	Drahotuše	m ²	3,13	18	5,76	820	EUR 120x80	35,79	42,95	36,99	44,39	B
	10690935	PCT					šedá	reliéfny	Drahotuše	m ²	3,13	18	5,76	820	EUR 120x80	35,79	42,95	36,99	44,39	B
10700908	PCT	ALMA	800	800	62	biela	reliéfny	Drahotuše	m ²	1,56	18	11,52	1640	EUR 120x80	35,82	42,98	37,08	44,50	B	
10700907	PCT					čierna	reliéfny	Drahotuše	m ²	1,56	18	11,52	1640	EUR 120x80	35,82	42,98	37,08	44,50	B	
10700935	PCT					šedá	reliéfny	Drahotuše	m ²	1,56	18	11,52	1640	EUR 120x80	35,82	42,98	37,08	44,50	B	
	10670903	PCT	LAURIA	400	400	40	hnedá	reliéfny	Drahotuše	m ²	6,25	57	9,12	855	EUR 120x80	30,21	36,25	31,03	37,24	B
	10670908	PCT					biela	reliéfny	Drahotuše	m ²	6,25	57	9,12	855	EUR 120x80	30,21	36,25	31,03	37,24	B
	10670907	PCT					čierna	reliéfny	Drahotuše	m ²	6,25	57	9,12	855	EUR 120x80	30,21	36,25	31,03	37,24	B
	10670934	PCT					pieskovcová	reliéfny	Drahotuše	m ²	6,25	57	9,12	855	EUR 120x80	30,21	36,25	31,03	37,24	B
	10670935	PCT					šedá	reliéfny	Drahotuše	m ²	6,25	57	9,12	855	EUR 120x80	30,21	36,25	31,03	37,24	B
	10680908	PCT	LAURIA	500	500	50	biela	reliéfny	Drahotuše	m ²	4	30	7,5	865	EUR 120x80	31,95	38,34	32,97	39,56	B
	10680907	PCT					čierna	reliéfny	Drahotuše	m ²	4	30	7,5	865	EUR 120x80	31,95	38,34	32,97	39,56	B
	10680935	PCT					šedá	reliéfny	Drahotuše	m ²	4	30	7,5	865	EUR 120x80	31,95	38,34	32,97	39,56	B
	10012379	IN	KAYLA	600	300	40	slonovinová	reliéfny/kartáčovaný	Drahotuše	m ²	5,56	38	6,84	630	EUR 120x80	27,33	32,80	28,32	33,98	B
	10012320	IN					orechová	reliéfny/kartáčovaný	Drahotuše	m ²	5,56	38	6,84	630	EUR 120x80	27,33	32,80	28,32	33,98	B
	10012372	IN					antracitová	reliéfny/kartáčovaný	Drahotuše	m ²	5,56	38	6,84	630	EUR 120x80	27,33	32,80	28,32	33,98	B

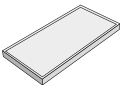
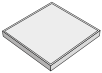
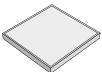
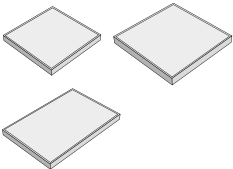
zobrazenie	obj. kód	pozn.	názov produktu	rozmery (mm)			farba	povrch	výrobný závod	merná jedn.	ks/m ²	1 paleta ks	paleta m ²	hmotnosť výrobkov na pal. (kg)	druh palety	cena Euro/m ² bez DPH/s DPH		ST			
				dĺžka	šírka	výška										oblasť I	oblasť II				
	10022379	IN	LEILA	600	300	40	slonovinová	reliéfny/kartáčovaný	Drahotuše	m ²	5,56	38	6,84	630	EUR 120×80	27,33	32,80	28,32	33,98	B	
	10022320	IN					orechová	reliéfny/kartáčovaný	Drahotuše	m ²	5,56	38	6,84	630	EUR 120×80	27,33	32,80	28,32	33,98	B	
	10022372	IN					antracitová	reliéfny/kartáčovaný	Drahotuše	m ²	5,56	38	6,84	630	EUR 120×80	27,33	32,80	28,32	33,98	B	
	10470560	TOP H	SIMONA	400	400	40	biela	vymývaný	Drahotuše	m ²	6,25	57	9,12	855	EUR 120×80	25,64	30,77	26,45	31,74	B	
	10470562	TOP H					červená	vymývaný	Drahotuše	m ²	6,25	57	9,12	855	EUR 120×80	25,64	30,77	26,45	31,74	B	
	10470565	TOP H					čierna	vymývaný	Drahotuše	m ²	6,25	57	9,12	855	EUR 120×80	25,64	30,77	26,45	31,74	B	
	10470566	TOP H					žltá	vymývaný	Drahotuše	m ²	6,25	57	9,12	855	EUR 120×80	25,64	30,77	26,45	31,74	B	
	10470567	TOP H					bieločierna	vymývaný	Drahotuše	m ²	6,25	57	9,12	855	EUR 120×80	25,64	30,77	26,45	31,74	B	
	10470568	TOP H					červenočierna	vymývaný	Drahotuše	m ²	6,25	57	9,12	855	EUR 120×80	25,64	30,77	26,45	31,74	B	
	10470569	TOP H					mix	vymývaný	Drahotuše	m ²	6,25	57	9,12	855	EUR 120×80	25,64	30,77	26,45	31,74	B	
	10600808	TOP	SIMONA	600	400	40	biela	vymývaný	Drahotuše	m ²	4,17	38	9,12	855	EUR 120×80	26,19	31,43	27,00	32,40	B	
	10600801	TOP					červená	vymývaný	Drahotuše	m ²	4,17	38	9,12	855	EUR 120×80	26,19	31,43	27,00	32,40	B	
	10600807	TOP					čierna	vymývaný	Drahotuše	m ²	4,17	38	9,12	855	EUR 120×80	26,19	31,43	27,00	32,40	B	
	10600828	TOP					žltá	vymývaný	Drahotuše	m ²	4,17	38	9,12	855	EUR 120×80	26,19	31,43	27,00	32,40	B	
		10450800	TOP H	GRENA	400	400	40	šedá	vymývaný	Drahotuše	m ²	6,25	57	9,12	855	EUR 120×80	25,64	30,77	26,45	31,74	B
		10450828	TOP H					žltá	vymývaný	Drahotuše	m ²	6,25	57	9,12	855	EUR 120×80	25,64	30,77	26,45	31,74	B
		10450808	TOP H					biela	vymývaný	Drahotuše	m ²	6,25	57	9,12	855	EUR 120×80	25,64	30,77	26,45	31,74	B
10450803		TOP H	hnedá					vymývaný	Drahotuše	m ²	6,25	57	9,12	855	EUR 120×80	25,64	30,77	26,45	31,74	B	
10450807		TOP H	čierna					vymývaný	Drahotuše	m ²	6,25	57	9,12	855	EUR 120×80	25,64	30,77	26,45	31,74	B	
 GITA – kamenivo frakcie 4–8 GABRIELA – kamenivo frakcie 8–16	10420299	IN	GITA	400	400	40	×	vymývaný	Drahotuše	m ²	6,25	57	9,12	855	EUR 120×80	19,04	22,85	19,86	23,83	A	
	10520299	IN	GITA	500	500	50	×	vymývaný	Drahotuše	m ²	4,00	32	8,00	920	EUR 120×80	22,07	26,48	23,08	27,70	A	
	10620299	IN	GITA	600	400	40	×	vymývaný	Drahotuše	m ²	4,17	38	9,12	855	EUR 120×80	19,51	23,41	20,32	24,38	A	
	10420199	IN	GABRIELA	400	400	40	×	vymývaný	Drahotuše	m ²	6,25	57	9,12	855	EUR 120×80	19,04	22,85	19,86	23,83	A	
	10520199	IN	GABRIELA	500	500	50	×	vymývaný	Drahotuše	m ²	4,00	32	8,00	920	EUR 120×80	22,07	26,48	23,08	27,70	A	
	10620199	IN	GABRIELA	600	400	40	×	vymývaný	Drahotuše	m ²	4,17	38	9,12	855	EUR 120×80	19,51	23,41	20,32	24,38	A	
	10420599	IN	KAROLÍNA	400	400	40	×	vymývaný	Drahotuše	m ²	6,25	57	9,12	855	EUR 120×80	22,36	26,83	23,16	27,79	B	

PLOŠNÁ DLAŽBA – REZANÁ VÝROBA

REZANÉ FORMÁTY

Rezané formáty plošných dlažieb umožňujú vytvárať spolu so základnými formátmi 400 × 400 mm a 600 × 400 mm veľmi efektívne a atraktívne skladby. Pre inšpiráciu sa navrhlo niekoľko základných skladbových variantov za použitia štyroch ponúkaných rezaných formátov plošných dlažieb – 98 × 98 mm, 400 × 98 mm, 198 × 198 mm, 400 × 198 mm. Množstvo farebných variantov je však takmer neobmedzené a z ponúkaných rezaných formátov je možné vytvoriť úplne originálny návrh podľa konkrétneho prania. Odporúčame však kombinovať iba podobné druhy povrchov.

Rezané formáty sú dodávané v min. dodacích lehotách potrebných k realizácii objednávky (bežne do 10 dní). V náročných prípadoch bude dodacia lehota upresnená výrobným závädom. Z technických dôvodov nie je možné vykonať rezané formáty u výrobkov s povrchovou úpravou PCT.

REZY:

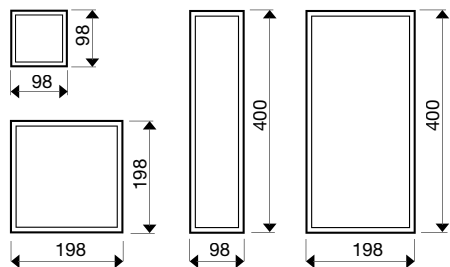

d × š × v (mm)	cena Euro/ks bez DPH/s DPH		ST
	oblasť I	oblasť II	
98 × 98 × 40			
400 × 98 × 40			
198 × 198 × 40	4,11	4,93	4,11 4,93 C
400 × 198 × 40			

Uvedená cena zahŕňa kompletný výrobok.

Štandardný výrobok má rozmer 400 × 400 × 40 mm, rezané diely sú označené v zátvorke „rez“ majú o 2 mm menší rozmer. Rezané formáty tvoria doplnkové príslušenstvo k základnému formátu plošných dlažieb 400 × 400 × 40 mm (alt. 600 × 400 × 40 mm), sú určené k doplneniu skladiel zo základných formátov a nie sú určené k samostatnému dláždeniu.

Spotreba jednotlivých formátov môže byť u zložitejších skladiel ovplyvnená konkrétnou pozíciou základných obrázcov v ploche a môže sa mierne líšiť od uvedených údajov. Pri použití skladiel rezaných formátov u plôch zložitejších tvarov doporučujeme urobiť kalkuláciu spotreby na základe zakreslenia skladby do daného tvaru (výkresová dokumentácia).

POHLADOVÉ HRANY PLOŠNÝCH DLAŽIEB

Plochy dláždené z plošných dlažieb možno pohľadovo ukončiť doplnkovými doskami s upravenou pohľadovou hranou. Tieto výrobky vznikajú zrezaním hrany dlažby a nalepením segmentu s totožným vzhľadom ako je povrch dlaždíc. Dlažby s pohľadovými hranami sa používajú pre lemovanie a ukončenie chodníkov, terás, balkónov a iných pohľadovo priznaných okrajov plôch a konštrukcií vytváraných z plošných dlažieb. Úprava pohľadových hrán je možná na vybraných typoch výrobkov na formáte 400 × 400 × 40 mm v prevedení s jednou alebo dvomi upravenými hranami (rohový prvok). Lepený spoj je na okraji dosky upravený brúsenou skosenou hranou.

Upravené pohľadové hrany (jedna alebo dve) je možné vyrábať iba na zakázku pri dlažbách označených piktogramom H: dlažby s upravenými pohľadovými hranami sú vyrábané na zakázku s dodacou lehotou 4–6 týždňov.

1 pohľadová hrana

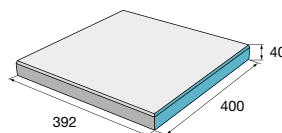

2 pohľadové hrany

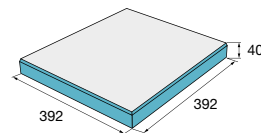

pohľadové hrany	d × š × v (mm)	cena Euro/ks bez DPH/s DPH		ST
		oblasť I	oblasť II	
1 × upravená pohľ. hrana	400 × 392 × 40	16,92	20,30	16,92 20,30 C
2 × upravená pohľ. hrana	392 × 392 × 40	23,62	28,34	23,62 28,34 C

Uvedená cena zahŕňa kompletný výrobok.

KRUHOVÉ VÝREZY

Pri plošných dlažbách je možné zhotoviť kruhové výrezy s priemerom 40, 60, 80, 100 mm pre prechod konštrukcií dláždeným krytom alebo osadenie zabudovaného vonkajšieho osvetlenia. Pozícia jednotlivých otvorov bude odsúhlasená v rámci technického vyjasnenia pred prijatím objednávky.

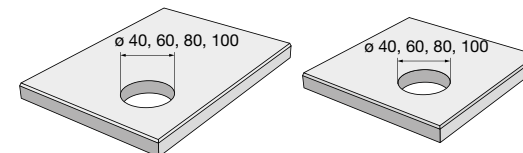

kód	pre výšku dlažby (mm)	priemer (mm)	cena Euro/ks bez DPH/s DPH				ST
			oblasť I		oblasť II		
80000010	v. 40 mm	40, 60, 80, 100	4,20	5,04	4,20	5,04	C
80000011	v. 62 mm	40, 60, 80, 100	6,11	7,33	6,11	7,33	C

Uvedené ceny kruhových výrezov zahŕňajú len práce spojené s vŕtaním otvoru.

Pri cenovej kalkulácii za celú dodávku bude pripočítaná cena výrobku podľa platných cenníkových cien.

ATYPICKÉ REZY

Dostupná CNC rezacia technológia umožňuje ponuku atypických rezov na želanie zákazníka. Z bežných plošných dlažieb je možné vytvárať atypické rezy priame aj zakrivené na želanie zákazníka a vytvárať tak originálne doplnkové formáty alebo kusové výrobky takmer ľubovoľného tvaru. Technológia ďalej umožňuje frézovanie do povrchu plošných dlažieb vo forme logotypov a nápisov.

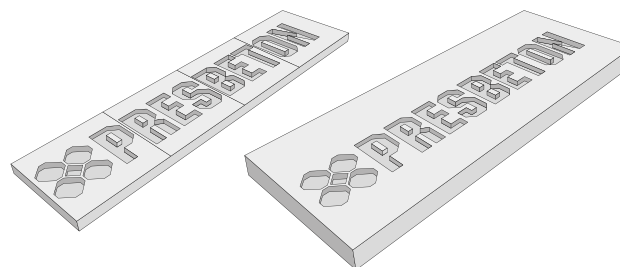

atypické rezy priame	cena Euro/bm bez DPH/s DPH				ST
	oblasť I		oblasť II		
Rez výrobkom v. 40 mm	3,22	3,86	3,22	3,86	C
Rez výrobkom v. 62 mm	4,20	5,04	4,20	5,04	C

atypické rezy zakrivené	cena Euro/bm bez DPH/s DPH				ST
	oblasť I		oblasť II		
Rez výrobkom v. 40 mm	7,50	9,00	7,50	9,00	C
Rez výrobkom v. 62 mm	10,13	12,16	10,13	12,16	C

logotypy, frézovanie do povrchu dlažby	cena Euro bez DPH/s DPH				ST
	oblasť I		oblasť II		
Cena bude určená podľa špecifikácie zadania	Na dotaz	Na dotaz	Na dotaz	Na dotaz	C

priame fazetovanie	cena Euro/bm bez DPH/s DPH				ST
	oblasť I		oblasť II		
Priame fazetovanie	1,95	2,34	1,95	2,34	C

Uvedené ceny atypických rezov zahŕňajú len práce spojené s rezaním. Pri cenovej kalkulácii za celú dodávku bude pripočítaná cena výrobku podľa platných cenníkových cien a ďalej zohľadnené prípadné prerezy. Cena frézovania logotypov podľa povrchu dlažieb bude stanovená individuálne.

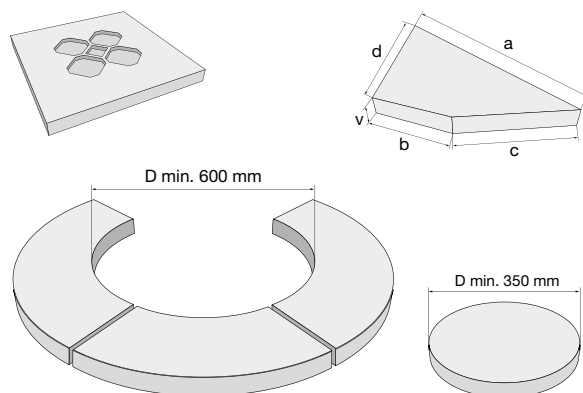

SPRACOVANIE OBJEDNÁVOK:
 PRESBETON Drahotuše, s. r. o.,
 Hranická 272, 753 61 Drahotuše
 E-mail: drahotuse@presbeton.cz
 Telefon: +420 581 616 150

VLASTNOSTI A POUŽITIE

- Pochôdzne plochy – **40–60 mm.**
Dlhodobá životnosť, odolnosť voči poveternostným vplyvom
Ekologická nezávadnosť
Rozoberateľnosť a možnosť opakovaného použitia alebo výmeny kusov
Natural dlažby sú opatrené impregnáciou Protect System TOP proti znečisteniu a prenikaniu vody.
Bližšie info viď. str. 80.

MOŽNOSŤ DODANIA

- Farebnosti mimo cenník je možné vyrobiť na zákazku na základe individuálnej dohody s obchodnými manažérmi (viď Kontakty str. 89).

OSTATNÉ

- Doplnky pre pokládku dlažby nájdete na str. 78.
Dlažba BARK je súčasťou uceleného systému BARK, ktorý zahŕňa:
NATURAL ŽĽABY str. 29
NATURAL DELIACE PRVKY str. 65
NATURAL PALISÁDY str. 35
NATURAL TRÁVOVÝ LEM str. 31
NATURAL KVETINÁČE str. 61
NATURAL SCHODISKÁ str. 75
Technický parameter „paleta/m²“ je uvádzaný vrátane doporučenej špáry.

! Ukážky a vzorkovníky farieb a povrchov v cenníku, reprodukované ofsetovou tlačou, majú len orientačný charakter a nemusia vierohodne zobrazovať skutočný vzhľad výrobkov.

LIMA / povrch reliéfny



karamelová

RIGA / povrch reliéfny



olivová

čierna

VERTO / povrch reliéfny



slonovinová

šedá

PATERN / povrch reliéfny



prírodná

KOBE / povrch hladký



čierna

BARK / povrch reliéfny

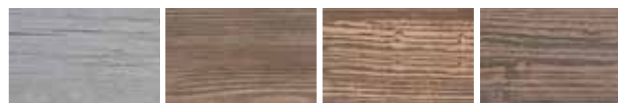

prírodná

hnedá

béžová/hnedá

hnedá/čierna

TOGO / povrch reliéfny



hnedá

DAKAR / povrch reliéfny



bridlicová

WOODY / povrch reliéfny



béžová/sv. hnedá

hnedá/čierna

ROTO / povrch reliéfny

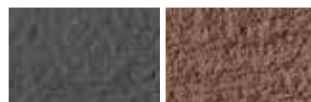

čierna

hnedá

STEEL / povrch reliéfny



čierna

FERRA / povrch reliéfny



bridlicová

RUVIDO / povrch reliéfny



pieskovcová

SOLETA / povrch reliéfny



pieskovcová

biela

zobrazenie	obj. kód	pozn.	názov produktu	rozmery (mm)			farba	povrch	výrobný závod	merná jedn.	počet ks/m ²	plocha ks/m ²	1 paleta ks	paleta m ²	1 kus kg	hmotnosť výrobkov na pal. (kg)	druh palety	cena Euro/ks bez DPH/s DPH			ST	
				dĺžka	šírka	výška												oblasť I	oblasť II			
	13010117		LIMA 1	215	215	45	karamelová	reliéfny	Chva/Luž	ks	21,63	0,05	150	7,60	4,90	735	EUR 120x80	1,94	2,33	1,99	2,39	C
	13010217		LIMA 2	440	215	45	karamelová	reliéfny	Chva/Luž	ks	10,57	0,09	60	6,08	9,80	588	EUR 120x80	3,85	4,62	3,98	4,78	C
	13010317		LIMA 3	440	440	45	karamelová	reliéfny	Chva/Luž	ks	5,17	0,19	20	4,05	20,10	402	EUR 120x80	7,53	9,04	7,91	9,49	C
	13010417		LIMA 4	665	440	45	karamelová	reliéfny	Chva/Luž	ks	3,39	0,29	20	6,12	30,30	606	EUR 120x80	11,16	13,39	11,54	13,85	C
	13020118		RIGA 1	300	300	40	olivová	reliéfny	Chva/Luž	ks	11,11	0,09	80	7,70	7,80	624	EUR 120x80	3,76	4,51	3,85	4,62	C
	13020107						čierna	reliéfny	Chva/Luž	ks	11,11	0,09	80	7,70	7,80	624	EUR 120x80	3,76	4,51	3,85	4,62	C
	13020218		RIGA 2	450	300	40	olivová	reliéfny	Chva/Luž	ks	7,41	0,14	40	5,70	11,30	452	EUR 120x80	5,78	6,94	5,94	7,13	C
	13020207						čierna	reliéfny	Chva/Luž	ks	7,41	0,14	40	5,70	11,30	452	EUR 120x80	5,78	6,94	5,94	7,13	C
	13020318		RIGA 3	450	450	40	olivová	reliéfny	Chva/Luž	ks	4,94	0,20	20	4,23	17,00	340	EUR 120x80	8,44	10,13	8,77	10,52	C
	13020307						čierna	reliéfny	Chva/Luž	ks	4,94	0,20	20	4,23	17,00	340	EUR 120x80	8,44	10,13	8,77	10,52	C
	13020418		RIGA 4	600	300	40	olivová	reliéfny	Chva/Luž	ks	5,56	0,18	40	7,56	15,60	620	EUR 120x80	7,67	9,20	7,83	9,40	C
	13020407						čierna	reliéfny	Chva/Luž	ks	5,56	0,18	40	7,56	15,60	620	EUR 120x80	7,67	9,20	7,83	9,40	C
	13020518		RIGA 5	600	450	40	olivová	reliéfny	Chva/Luž	ks	3,78	0,27	20	5,60	23,50	470	EUR 120x80	11,08	13,30	11,41	13,69	C
	13020507						čierna	reliéfny	Chva/Luž	ks	3,78	0,27	20	5,60	23,50	470	EUR 120x80	11,08	13,30	11,41	13,69	C
	13020618		RIGA 6	600	600	40	olivová	reliéfny	Chva/Luž	ks	2,78	0,36	20	7,44	32,00	640	EUR 120x80	14,82	17,78	15,15	18,18	C
	13020607						čierna	reliéfny	Chva/Luž	ks	2,78	0,36	20	7,44	32,00	640	EUR 120x80	14,82	17,78	15,15	18,18	C
	13020718		RIGA 7	750	450	45	olivová	reliéfny	Chva/Luž	ks	2,96	0,34	10	3,50	30,50	305	EUR 120x80	13,93	16,72	14,60	17,52	C
	13020707						čierna	reliéfny	Chva/Luž	ks	2,96	0,34	10	3,50	30,50	305	EUR 120x80	13,93	16,72	14,60	17,52	C
	13020818		RIGA 8	900	450	45	olivová	reliéfny	Chva/Luž	ks	2,47	0,41	10	4,20	38,00	380	EUR 120x80	16,62	19,94	17,29	20,75	C
	13020807						čierna	reliéfny	Chva/Luž	ks	2,47	0,41	10	4,20	38,00	380	EUR 120x80	16,62	19,94	17,29	20,75	C
13020918		RIGA 9	750	600	50	olivová	reliéfny	Chváľkovice	ks	2,22	0,45	10	4,64	46,50	465	EUR 120x80	19,04	22,85	19,69	23,63	C	
13020907						čierna	reliéfny	Chváľkovice	ks	2,22	0,45	10	4,64	46,50	465	EUR 120x80	19,04	22,85	19,69	23,63	C	
13020018		RIGA 10	900	600	50	olivová	reliéfny	Chva/Luž	ks	1,85	0,54	10	5,55	57,00	570	EUR 120x80	23,44	28,13	24,10	28,92	C	
13021007						čierna	reliéfny	Chva/Luž	ks	1,85	0,54	10	5,55	57,00	570	EUR 120x80	23,44	28,13	24,10	28,92	C	
	13590979		VERTO 1	900	450	45	slonovinová	reliéfny	Chváľkovice	ks	2,47	0,405	10	4,05	41,00	410	EUR 120x80	19,50	23,40	20,21	24,25	C
	13590935	N					šedá	reliéfny	Chváľkovice	ks	2,47	0,405	10	4,05	41,00	410	EUR 120x80	19,50	23,40	20,21	24,25	C
	13600979		VERTO 2	600	450	45	slonovinová	reliéfny	Chváľkovice	ks	3,70	0,27	20	5,40	26,50	530	EUR 120x80	12,90	15,48	13,25	15,90	C
	13600935	N					šedá	reliéfny	Chváľkovice	ks	3,70	0,27	20	5,40	26,50	530	EUR 120x80	12,90	15,48	13,25	15,90	C
	13610979		VERTO 3	450	450	45	slonovinová	reliéfny	Chváľkovice	ks	4,94	0,203	20	4,05	20,00	400	EUR 120x80	9,73	11,68	10,08	12,10	C
	13610935	N					šedá	reliéfny	Chváľkovice	ks	4,94	0,203	20	4,05	20,00	400	EUR 120x80	9,73	11,68	10,08	12,10	C
13620979		VERTO 4	600	300	45	slonovinová	reliéfny	Chváľkovice	ks	5,56	0,18	20	3,60	18,00	360	EUR 120x80	8,68	10,42	9,04	10,85	C	
13620935	N					šedá	reliéfny	Chváľkovice	ks	5,56	0,18	20	3,60	18,00	360	EUR 120x80	8,68	10,42	9,04	10,85	C	
	13580900		PATERN	1000	250	55	prírodná	reliéfny	Chváľkovice	ks	4	0,25	18	4,50	30,00	540	EUR 120x80	11,15	13,38	11,53	13,84	C

zobrazenie	obj. kód	pozn.	názov produktu	rozmery (mm)				farba	povrch	výrobný závod	merná jedn.	počet ks/m ²	plocha ks/m ²	1 paleta ks	paleta m ²	1 kus kg	hmotnosť výrobkov na pal. (kg)	druh palety	cena Euro/ks bez DPH/s DPH				ST
				dĺžka	šírka	výška	priemer												oblasť I	oblasť II			
	13030119		KOBE	590	400	40		čierna	hladký	Chva/Luž	ks	4,24	0,236	30	7,08	15,50	465	EUR 120x80	8,95	10,74	9,17	11,00	C
	13040120		BARK1 kôra	600	225	50		hnedá	reliéfny	Lužec	ks	7,40	0,14	50	7,00	13,50	675	EUR 120x80	6,31	7,57	6,44	7,73	C
	13040220		BARK 2 pražec	600	225	50		hnedá	reliéfny	Lužec	ks	7,40	0,14	50	7,00	14,00	700	EUR 120x80	6,31	7,57	6,44	7,73	C
	13040320		BARK 3 trám	225	225	50		hnedá	reliéfny	Lužec	ks	19,70	0,05	150	7,50	5,80	870	EUR 120x80	2,79	3,35	2,84	3,41	C
	13040420		BARK 4 kôra	675	225	50		hnedá	reliéfny	Lužec	ks	6,66	0,15	50	7,50	16,00	800	EUR 120x80	7,75	9,30	8,69	10,43	C
	13040520		BARK 5 kôra	900	225	50		hnedá	reliéfny	Lužec	ks	4,94	0,20	18	3,65	21,00	378	EUR 120x80	9,46	11,35	9,83	11,80	C
	13040620		BARK 6 kôra	900	225	50		hnedá	reliéfny	Lužec	ks	4,94	0,20	18	3,65	21,00	378	EUR 120x80	9,46	11,35	9,83	11,80	C
	13040720		BARK 7 doska	890	250	50		hnedá	reliéfny	Lužec	ks	4,49	0,22	18	3,96	24,00	432	EUR 120x80	10,45	12,54	10,82	12,98	C
	13040700		BARK 7 doska	890	250	50		prírodná	reliéfny	Lužec	ks	4,49	0,22	18	3,96	24,00	432	EUR 120x80	9,92	11,90	10,30	12,36	C
	13040768		BARK 7 doska	890	250	50		béžová/hnedá	reliéfny	Chváľkovice	ks	4,49	0,22	18	3,96	24,00	432	EUR 120x80	13,81	16,57	14,17	17,00	C
	13040775		BARK 7 doska	890	250	50		hnedá/čierna	reliéfny	Chváľkovice	ks	4,49	0,22	18	3,96	24,00	432	EUR 120x80	13,81	16,57	14,17	17,00	C
13040820		BARK 8 doska	600	200	50		hnedá	reliéfny	Lužec	ks	8,30	0,12	50	6,00	14,00	700	EUR 120x80	6,22	7,46	6,36	7,63	C	
	13041200		BARK 10 doska	595	250	50		prírodná	reliéfny	Lužec	ks	6,72	0,15	36	5,36	17,00	612	EUR 120x80	6,97	8,36	7,16	8,59	C
	13041220						hnedá	reliéfny	Lužec	ks	6,72	0,15	36	5,36	17,00	612	EUR 120x80	7,54	9,05	7,72	9,26	C	
	13041268						béžová/hnedá	reliéfny	Chváľkovice	ks	6,72	0,15	36	5,36	17,00	612	EUR 120x80	9,30	11,16	9,48	11,38	C	
	13041275						hnedá/čierna	reliéfny	Chváľkovice	ks	6,72	0,15	36	5,36	17,00	612	EUR 120x80	9,30	11,16	9,48	11,38	C	
	13041300		BARK 11 doska	395	250	50		prírodná	reliéfny	Lužec	ks	10,13	0,10	48	4,74	12,00	576	EUR 120x80	4,61	5,53	4,76	5,71	C
	13041320						hnedá	reliéfny	Lužec	ks	10,13	0,10	48	4,74	12,00	576	EUR 120x80	4,99	5,99	5,13	6,16	C	
	13041368						béžová/hnedá	reliéfny	Chváľkovice	ks	10,13	0,10	48	4,74	12,00	576	EUR 120x80	6,22	7,46	6,36	7,63	C	
	13041375						hnedá/čierna	reliéfny	Chváľkovice	ks	10,13	0,10	48	4,74	12,00	576	EUR 120x80	6,22	7,46	6,36	7,63	C	
	13041403		BARK 12 peň	400	400	60		hnedá	reliéfny	Lužec	ks	6,25	0,16	60	9,60	21,00	1260	EUR 120x80	7,78	9,34	7,97	9,56	C
	13095403		Klín BARK	900	392/157	50		hnedá	reliéfny	Lužec	ks	4,04	0,25	12	2,97	25,00	300	EUR 120x80	12,13	14,56	12,68	15,22	C
	13094504		BARK letokruh 1	400	350	45	400	hnedá	reliéfny	Lužec	ks	x	x	48	1,99	10,00	480	EUR 120x80	6,55	7,86	6,69	8,03	C
	13094604		BARK letokruh 2	470	455	45	400	hnedá	reliéfny	Lužec	ks	x	x	48	1,99	14,00	672	EUR 120x80	7,50	9,00	7,63	9,16	C
	13094704		BARK letokruh 3	300	270	45	300	hnedá	reliéfny	Lužec	ks	x	x	60	3,54	6,00	360	EUR 120x80	5,30	6,36	5,41	6,49	C
	13095303		BARK letokruh 4	610	500	60	500	hnedá	reliéfny	Lužec	ks	x	x	12	1,27	31,00	372	EUR 120x80	16,38	19,66	16,93	20,32	C
	13120903		TOGO	890	140	60		hnedá	reliéfny	Lužec	ks	8,00	0,12	40	5,20	17,20	688	EUR 120x80	6,91	8,29	7,08	8,50	C
	13330968	N	WOODY 2	800	195	80		béžová/sv. hnedá	reliéfny	Chváľkovice	ks	6,25	0,16	48	7,68	27,50	1320	EUR 120x80	13,99	16,79	14,24	17,09	C
	13330975						hnedá/čierna	reliéfny	Chváľkovice	ks	6,25	0,16	48	7,68	27,50	1320	EUR 120x80	13,99	16,79	14,24	17,09	C	
	13370968	N	WOODY 3	1200	195	80		béžová/sv. hnedá	reliéfny	Chváľkovice	ks	4,17	0,24	12	2,88	41,00	492	EUR 120x80	20,07	24,08	20,60	24,72	C
	13370975						hnedá/čierna	reliéfny	Chváľkovice	ks	4,17	0,24	12	2,88	41,00	492	EUR 120x80	20,07	24,08	20,60	24,72	C	

zobrazenie	obj. kód	názov produktu	rozmery (mm)			farba	povrch	výrobný závod	merná jedn.	počet ks/m ²	plocha ks/m ²	1 paleta ks	paleta m ²	1 kus kg	hmotnosť výrobkov na pal. (kg)	druh palety	cena Euro/ks bez DPH/s DPH			ST	
			dĺžka	šírka	výška												oblasť I	oblasť II			
	13050119	DAKAR 1	490	340	40	bridlicová	reliefný	Chva/Luž	ks	x	x	40	6,80	10,00	400	EUR 120x80	7,09	8,51	7,27	8,72	C
	13050219	DAKAR 2	460	440	40	bridlicová	reliefný	Chva/Luž	ks	x	x	20	4,00	13,00	260	EUR 120x80	9,61	11,53	9,94	11,93	C
	13050319	DAKAR 3	550	400	40	bridlicová	reliefný	Chva/Luž	ks	x	x	40	8,80	13,50	540	EUR 120x80	9,47	11,36	9,62	11,54	C
	13050419	DAKAR 4	560	430	40	bridlicová	reliefný	Chva/Luž	ks	x	x	20	4,00	15,50	310	EUR 120x80	11,17	13,40	11,51	13,81	C
	13050519	DAKAR 5	560	400	40	bridlicová	reliefný	Chva/Luž	ks	x	x	40	8,80	14,50	580	EUR 120x80	10,27	12,32	10,44	12,53	C
	13090107	ROTO 1	900	225	40	čierna	reliefný	Chva/Luž	ks	4,9	0,2	18	3,60	17	306	EUR 120x80	8,94	10,73	9,31	11,17	C
	13091603					hnedá	reliefný	Chva/Luž	ks	4,9	0,2	18	3,60	17	306	EUR 120x80	8,94	10,73	9,31	11,17	C
	13270907	STEEL	1000	300	60	čierna	reliefný	Chváľkovice	ks	3,33	0,3	12	3,60	41,00	492	EUR 120x80	21,30	25,56	21,85	26,22	C
	13350907	FERRA 1	1000	200	55	bridlicová	reliefný	Chváľkovice	ks	5	0,2	18	3,60	19	342	EUR 120x80	10,50	12,60	10,87	13,04	C
	13360907	FERRA 2	500	200	55	bridlicová	reliefný	Chváľkovice	ks	10	0,1	36	3,60	9,50	342	EUR 120x80	5,61	6,73	5,79	6,95	C
	13092234	RUVIDO 1	600	600	40	pieskovcová	reliefný	Chva/Luž	ks	2,77	0,36	20	7,20	32	640	EUR 120x80	14,82	17,78	15,15	18,18	C
	13092334	RUVIDO 2	600	400	40	pieskovcová	reliefný	Chva/Luž	ks	4,16	0,24	30	7,20	22	660	EUR 120x80	10,08	12,10	10,30	12,36	C
	13092434	RUVIDO 3	400	400	40	pieskovcová	reliefný	Chva/Luž	ks	6,25	0,16	40	6,40	14,5	580	EUR 120x80	6,76	8,11	6,93	8,32	C
	13092534	RUVIDO 4	600	300	40	pieskovcová	reliefný	Chva/Luž	ks	5,55	0,18	40	7,20	16	640	EUR 120x80	7,38	8,86	7,55	9,06	C
	13092734	SOLETA 1	605	605	40	pieskovcová	reliefný	Chváľkovice	ks	2,77	0,36	20	7,30	32	640	EUR 120x80	13,97	16,76	14,30	17,16	C
	13092708					biela	reliefný	Chváľkovice	ks	2,77	0,36	20	7,30	32	640	EUR 120x80	13,97	16,76	14,30	17,16	C
	13092834	SOLETA 2	605	605	40	pieskovcová	reliefný	Chva/Luž	ks	x	x	20	7,30	32	640	EUR 120x80	13,97	16,76	14,30	17,16	C
	13092808					biela	reliefný	Chva/Luž	ks	x	x	20	7,30	32	640	EUR 120x80	13,97	16,76	14,30	17,16	C
	13092934	SOLETA 3	605	420/405	40	pieskovcová	reliefný	Chva/Luž	ks	x	x	20	5,00	20,5	410	EUR 120x80	9,08	10,90	9,42	11,30	C
	13092908					biela	reliefný	Chva/Luž	ks	x	x	20	5,00	20,5	410	EUR 120x80	9,08	10,90	9,42	11,30	C
	13093034	SOLETA 4	605	405/605	40	pieskovcová	reliefný	Chváľkovice	ks	x	x	20	6,05	28	560	EUR 120x80	12,26	14,71	12,59	15,11	C
	13093008					biela	reliefný	Chváľkovice	ks	x	x	20	6,05	28	560	EUR 120x80	12,26	14,71	12,59	15,11	C
	13093134	SOLETA 5	605	605/420	40	pieskovcová	reliefný	Chváľkovice	ks	x	x	20	6,08	28	560	EUR 120x80	12,26	14,71	12,59	15,11	C
	13093108					biela	reliefný	Chváľkovice	ks	x	x	20	6,08	28	560	EUR 120x80	12,26	14,71	12,59	15,11	C
	13093234	SOLETA 6	605	605	40	pieskovcová	reliefný	Chváľkovice	ks	x	x	20	4,80	25,5	510	EUR 120x80	11,08	13,30	11,41	13,69	C
	13093208					biela	reliefný	Chváľkovice	ks	x	x	20	4,80	25,5	510	EUR 120x80	11,08	13,30	11,41	13,69	C
	13093334	SOLETA 7	405/605	605	40	pieskovcová	reliefný	Chváľkovice	ks	x	x	10	3,66	30,5	305	EUR 120x80	13,68	16,42	14,36	17,23	C
	13093308					biela	reliefný	Chváľkovice	ks	x	x	10	3,66	30,5	305	EUR 120x80	13,68	16,42	14,36	17,23	C
	13093434	SOLETA 8	605	605/420	40	pieskovcová	reliefný	Chváľkovice	ks	x	x	10	3,66	30,5	305	EUR 120x80	13,68	16,42	14,36	17,23	C
	13093408					biela	reliefný	Chváľkovice	ks	x	x	10	3,66	30,5	305	EUR 120x80	13,68	16,42	14,36	17,23	C
	13093534	SOLETA 9	605/705	605	40	pieskovcová	reliefný	Chváľkovice	ks	x	x	10	3,80	33	330	EUR 120x80	14,54	17,45	15,21	18,25	C
	13093508					biela	reliefný	Chváľkovice	ks	x	x	10	3,80	33	330	EUR 120x80	14,54	17,45	15,21	18,25	C
	13093634	SOLETA 10	605	605/705	40	pieskovcová	reliefný	Chváľkovice	ks	x	x	10	3,80	33	330	EUR 120x80	14,54	17,45	15,21	18,25	C
	13093608					biela	reliefný	Chváľkovice	ks	x	x	10	3,80	33	330	EUR 120x80	14,54	17,45	15,21	18,25	C

VLASTNOSTI A POUŽITIE

- Dlhodobá životnosť, odolnosť voči poveternostným vplyvom.
- Ekologická nezávadnosť.
- Rozoberateľnosť a možnosť opakovaného použitia alebo výmeny kusov.
- Výrobky tejto kategórie sú opatrené ochranným systémom Protect System IN, alebo impregnáciou Protect System TOP proti znečisteniu a prenikaniu vody.
- Blížšie info viď. str. 80.

MOŽNOSŤ DODANIA

- Dodávka výrobkov v množstve, ktoré nezodpovedá uceleným paletám podľa cenníku výrobcu, podlieha ručnému predchystaniu, zvýšenej manipulácii a ako taká bude spolplatnená čiastkou 8 EUR/ks bez DPH za každú vychystanú cenníkovú položku. Platí pre kategóriu výrobkov A a B.

OSTATNÉ

- Doplnky pre pokládku dlažby nájdete na str. 78.

! Ukážky a vzorkovníky farieb a povrchov v cenníku, reprodukované ofsetovou tlačou, majú len orientačný charakter a nemusia vierohodne zobrazovať skutočný vzhľad výrobkov.

OBRUBNÍKY / povrch hladký



prírodná červená piesková hnedá



žltá čierna

Záhradný obrubník VERTO / povrch reliéfny



slonovinová šedá

BZO OBRUBNÍKY / povrch hladký



prírodná

CESTNÁ PRÍDLAŽBA / povrch hladký



prírodná biela

PRIEKOPOVÝ ŽĽAB TBM, ŽĽAB TBO 3 / povrch hladký



prírodná

ŽĽABY TBO 1, 2, 4, 5, 6 / povrch hladký



prírodná

ŽĽAB BARK / povrch reliéfny

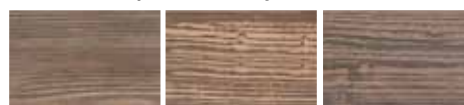

hnedá béžová/hnedá hnedá/čierna

TRÁVOVÝ LEM MALÝ / povrch hladký



prírodná červená piesková hnedá

KRAJOVÝ KAMEŇ / povrch rumplovaný



prírodná tehlová hnedá tmavý oker

TRÁVOVÝ LEM BARK / povrch reliéfny



hnedá béžová/hnedá hnedá/čierna

ZÁHONOVÝ OBRUBNÍK / povrch hladký



prírodná



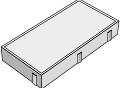

CESTNÁ PRÍDLAŽBA

Ochranný systém Protect System IN

zobrazenie	obj. kód	názov produktu	označenie	rozmery (mm)			farba	povrch	výrobný závod	merná jedn.	1 paleta ks	1 kus kg	hmotnosť výrobkov na pal. (kg)	druh palety	cena Euro/ks bez DPH/s DPH				ST
				dĺžka	šírka	výška									oblasť I	oblasť II			
	30100100	Cestná prídlážba	ABK 50-25-8	500	250	80	prírodná	hladký	By/Luž	ks	64	22,00	1408	M 120x90	3,17	3,80	3,36	4,03	A
	30100108						biela	hladký	By/Luž	ks	64	22,00	1408	M 120x90	4,17	5,00	4,37	5,24	A
	30100200	Cestná prídlážba	ABK 50-25-10	500	250	100	prírodná	hladký	By/Luž	ks	48	27,00	1296	M 120x90	3,64	4,37	3,89	4,67	A
	30100208						biela	hladký	By/Luž	ks	48	27,00	1296	M 120x90	4,79	5,75	5,05	6,06	A

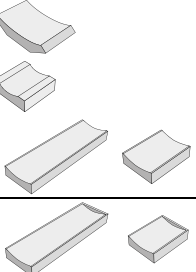
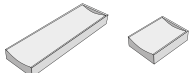
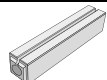
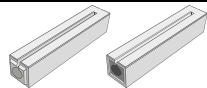
ŽĽABY

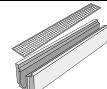
Ochranný systém Protect System IN

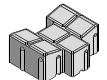
zobrazenie	obj. kód	názov produktu	označenie	rozmery (mm)			farba	povrch	výrobný závod	merná jedn.	1 paleta ks	1 kus kg	hmotnosť výrobkov na pal. (kg)	druh palety	cena Euro/ks bez DPH/s DPH				ST
				dĺžka	šírka	výška									oblasť I	oblasť II			
	30200100	Priekopový žľab	TBM 1-65/33	330	630	150	prírodná	hladký	Bystrovany	ks	32	40,00	1280	M 120x90	4,28	5,14	4,65	5,58	A
	31020100	Žľab do dlažby	TBO 3-30/30	295	300	100	prírodná	hladký	Bystrovany	ks	66	17,50	1155	EUR 120x80	2,94	3,53	3,10	3,72	A
	31010100	Žľab do dlažby priebežný	TBO 1-30/100	1000	300	100	prírodná	hladký	Chválkovice	ks	10	63,00	630	EUR 120x80	31,68	38,02	32,31	38,77	C
	31010200	Žľab do dlažby priebežný skrátený	TBO 1-30/40	400	300	100	prírodná	hladký	Chválkovice	ks	40	24,00	960	EUR 120x80	16,28	19,54	16,47	19,76	C
	31010300	Žľab do dlažby koncový	TBO 2-30/100	1000	300	100	prírodná	hladký	Chválkovice	ks	10	61,00	610	EUR 120x80	34,32	41,18	34,96	41,95	C
	31010400	Žľab do dlažby koncový skrátený	TBO 2-30/40	400	300	100	prírodná	hladký	Chválkovice	ks	40	24,00	960	EUR 120x80	17,81	21,37	18,00	21,60	C
	31030100	Žľab do dlažby	TBO 4-20/100	1000	205	200	prírodná	hladký	Chválkovice	ks	9	75,00	675	EUR 120x80	42,16	50,59	42,86	51,43	C
	31051300	Žľab do dlažby koncový pravý	TBO 4-20/100 UP	1000	205	200	prírodná	hladký	Chválkovice	ks	9	80,00	720	EUR 120x80	45,02	54,02	45,72	54,86	C
	31061300	Žľab do dlažby koncový ľavý	TBO 4-20/100 UL	1000	205	200	prírodná	hladký	Chválkovice	ks	9	80,00	720	EUR 120x80	45,02	54,02	45,72	54,86	C
	31041300	Záslepka – žľab do dlažby*	TBO 4-20/100 Z	200	200	65	prírodná	hladký	Chválkovice	ks	x	3,80	x	x	7,08	8,50	7,11	8,53	C
	31030200	Žľab do dlažby s roštom	TBO 5-23/100	1000	200	200	prírodná	hladký	Chválkovice	ks	9	65,00	585	EUR 120x80	55,97	67,16	56,67	68,00	C
	31030300	Žľab do dlažby s odtokom, roštom a kalovým košom	TBO 5-23/50/O	500	205	430	prírodná	hladký	Chválkovice	ks	6	68,00	408	EUR 120x80	73,49	88,19	74,20	89,04	C
	31081300	Žľab do dlažby	TBO 6-20/30	200	300	125	prírodná	hladký	Bystrovany	ks	80	14,60	1168	M 120x90	3,53	4,24	3,66	4,39	C

* Súčasťou je vždy pravý a ľavý kus.

NATURAL ŽĽABY

Impregnácia Protect System TOP

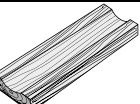
zobrazenie	obj. kód	názov produktu	rozmery (mm)			farba	povrch	výrobný závod	merná jedn.	1 paleta ks	1 kus kg	hmotnosť výrobkov na pal. (kg)	druh palety	cena Euro/ks bez DPH/s DPH				ST
			dĺžka	šírka	výška									oblasť I	oblasť II			
	31070903	Žľab BARK	890	250	70	hnedá	reliéfny	Lužec	ks	18	30,50	549	EUR 120x80	15,66	18,79	16,02	19,22	C
	31070968					béžová/hnedá	reliéfny	Chválkovice	ks	18	30,50	549	EUR 120x80	18,83	22,60	19,20	23,04	C
	31070975					hnedá/čierna	reliéfny	Chválkovice	ks	18	30,50	549	EUR 120x80	18,83	22,60	19,20	23,04	C

By = Bystrovany Luž = Lužec

CESTNÉ OBRUBNÍKY

Ochranný systém Protect System IN

zobrazenie	obj. kód	názov produktu	označenie	rozmery (mm)			farba	povrch	výrobný závod	merná jedn.	1 paleta ks	1 kus kg	hmotnosť výrobkov na pal. (kg)	druh palety	cena Euro/ks bez DPH/s DPH				ST
				dĺžka	šírka	výška									oblasť I		oblasť II		
	30010300	Cestný obrubník	ABO 1-15	1000	150	300	prírodná	hladký	By/Luž	ks	15	96,00	1440	EUR 120x80	9,66	11,59	10,56	12,67	A
	30010100		ABO 2-15	1000	150	250	prírodná	hladký	By/Slu/Luž	ks	18	80,00	1440	M 120x90	7,44	8,93	8,18	9,82	A
	30010109		ABO 2-15 PUL	500	150	250	prírodná	hladký	Bystrovany	ks	30	40,00	1200	EUR 120x80	5,27	6,32	5,64	6,77	A
	30012000		ABO 2-12	1000	150	250	prírodná	hladký	Slavič	ks	18	80,50	1449	M 120x90	7,44	8,93	8,18	9,82	A
	30010103	Cestný obrubník prechodový ľavý	ABO 2-15 PL	1000	150	150/250	prírodná	hladký	By/Luž	ks	6+6	70,00	840	EUR 120x80	18,48	22,18	19,13	22,96	A
	30010102	Cestný obrubník prechodový pravý	ABO 2-15 PP	1000	150	150/250	prírodná	hladký	By/Luž	ks		70,00	840	EUR 120x80	18,48	22,18	19,13	22,96	A
	30010101	Cestný obrubník nájazdový	ABO 2-15 N	1000	150	150	prírodná	hladký	Bystrovany	ks	28	50,00	1400	M 120x90	6,42	7,70	6,89	8,27	A
	30010104	Cestný obrubník oblúkový vonkajší	ABO 2-15 VO R 0,5	780	150	250	prírodná	hladký	Slavič	ks	6	55,00	330	EUR 120x80	18,91	22,69	20,06	24,07	A
	30010106		ABO 2-15 VO R 1				prírodná	hladký	Slavič	ks	6	59,00	355	EUR 120x80	18,91	22,69	20,06	24,07	A
	30010108		ABO 2-15 VO R 2				prírodná	hladký	Slavič	ks	6	62,00	370	EUR 120x80	18,91	22,69	20,06	24,07	A
	30010105	Cestný obrubník oblúkový vnútorný	ABO 2-15 IO R 0,5	780	150	250	prírodná	hladký	Slavič	ks	6	73,00	440	EUR 120x80	18,91	22,69	20,06	24,07	A
	30010107		ABO 2-15 IO R 1				prírodná	hladký	Slavič	ks	6	68,00	410	EUR 120x80	18,91	22,69	20,06	24,07	A

By = Bystrovany Luž = Lužec Sla = Slavič

CHODNÍKOVÉ OBRUBNÍKY

Ochranný systém Protect System IN

zobrazenie	obj. kód	názov produktu	označenie	rozmery (mm)			farba	povrch	výrobný závod	merná jedn.	1 paleta ks	1 kus kg	hmotnosť výrobkov na pal. (kg)	druh palety	cena Euro/ks bez DPH/s DPH				ST
				dĺžka	šírka	výška									oblasť I		oblasť II		
	30020200	Chodníkový obrubník	ABO 13-10	1000	100	200	prírodná	hladký	By/Luž	ks	30	47,00	1410	M 120x90	5,43	6,52	5,85	7,02	A
	30020300		ABO 14-10	1000	100	250	prírodná	hladký	By/Slu/Luž	ks	27	56,00	1512	M 120x90	6,34	7,61	6,88	8,26	A
	30020100		ABO 15-10	1000	80	200	prírodná	hladký	Slavič	ks	33	35,00	1155	M 120x90	5,04	6,05	5,38	6,46	A
	30011400	Chodníkový obrubník	ABO 16-10	1000	80	250	prírodná	hladký	By/Slu/Luž	ks	33	45,00	1485	M 120x90	5,57	6,68	5,97	7,16	A
	30011403						hnedá	hladký	Lužec	ks	33	45,00	1485	M 120x90	7,25	8,70	7,67	9,20	A
	30011407						čierna	hladký	Lužec	ks	33	45,00	1485	M 120x90	7,25	8,70	7,67	9,20	A
	30011500	Chodníkový obrubník	ABO 8-10	500	80	250	prírodná	hladký	By/Luž	ks	66	22,50	1485	M 120x90	3,64	4,37	3,84	4,61	A

By = Bystrovany Luž = Lužec Sla = Slavič

ZÁHRADNÉ OBRUBNÍKY

Ochranný systém Protect System IN

zobrazenie	obj. kód	názov produktu	označenie	rozmery (mm)			farba	povrch	výrobný závod	merná jedn.	1 paleta ks	1 kus kg	hmotnosť výrobkov na pal. (kg)	druh palety	cena Euro/ks bez DPH/s DPH				ST
				dĺžka	šírka	výška									oblasť I		oblasť II		
	30031000	Záhradný obrubník	ABO 9-20	1000	50	200	prírodná	hladký	By/Slu/Luž	ks	51	22,00	1120	M 120x90	3,01	3,61	3,21	3,85	A
	30031001						červená	hladký	By/Slu/Luž	ks	51	22,00	1120	M 120x90	4,63	5,56	4,84	5,81	A
	30031002						piesková	hladký	By/Luž	ks	51	22,00	1120	M 120x90	4,63	5,56	4,84	5,81	A
	30031028						žltá	hladký	By/Luž	ks	51	22,00	1120	M 120x90	4,89	5,87	5,09	6,11	A
	30031003						hnedá	hladký	By/Luž	ks	51	22,00	1120	M 120x90	4,63	5,56	4,84	5,81	A
	30031007						čierna	hladký	By/Luž	ks	51	22,00	1120	M 120x90	4,63	5,56	4,84	5,81	A

By = Bystrovany Luž = Lužec Sla = Slavič

zobrazenie	obj. kód	pozn.	názov produktu	označenie	rozmery (mm)			farba	povrch	výrobný závod	merná jedn.	1 paleta ks	1 kus kg	hmotnosť výrobkov na pal. (kg)	druh palety	cena Euro/ks bez DPH/s DPH				ST
					dĺžka	šírka	výška									oblasť I		oblasť II		
	30010200		Záhradný obrubník	ABO 4-20	500	50	200	prírodná	hladký	By/Luž	ks	68	11,00	748	M 120x90	1,88	2,26	1,99	2,39	A
	30010201							červená	hladký	By/Luž	ks	68	11,00	748	M 120x90	2,69	3,23	2,81	3,37	A
	30010202							piesková	hladký	By/Luž	ks	68	11,00	748	M 120x90	2,69	3,23	2,81	3,37	A
	30010228							žltá	hladký	By/Luž	ks	68	11,00	748	M 120x90	2,94	3,53	3,05	3,66	A
	30010203							hnedá	hladký	By/Luž	ks	68	11,00	748	M 120x90	2,69	3,23	2,81	3,37	A
	30010207							čierna	hladký	By/Luž	ks	68	11,00	748	M 120x90	2,69	3,23	2,81	3,37	A
	30031100		Záhradný obrubník	ABO 10-20	1000	50	250	prírodná	hladký	By/Slá/Luž	ks	34	27,00	920	M 120x90	3,77	4,52	4,03	4,84	A
	30030100		Záhradný obrubník	ABO 5-20	500	50	250	prírodná	hladký	Bystrovany	ks	68	14,00	952	M 120x90	1,94	2,33	2,07	2,48	A
	30031300		Záhradný obrubník	ABO 12-20	1000	50	200	prírodná	hladký	By/Slá	ks	51	22,00	1122	M 120x90	3,50	4,20	3,70	4,44	A
	30030200		Záhradný obrubník	ABO 6-20	500	50	200	prírodná	hladký	Slavič	ks	102	11,50	1170	M 120x90	2,11	2,53	2,23	2,68	A

By = Bystrovany Luž = Lužec Slá = Slavič

LEMOVACIE PRVKY



Ochranný systém Protect System IN / Impregnácia Protect System TOP

zobrazenie	obj. kód	pozn.	názov produktu	označenie	rozmery (mm)			farba	povrch	výrobný závod	merná jedn.	ks/bm	1 paleta ks	1 kus kg	hmotnosť výrobkov na pal. (kg)	druh palety	cena Euro/ks bez DPH/s DPH				ST
					dĺžka	šírka	výška										oblasť I		oblasť II		
	13671300	N	Záhonový obrubník		2000	200	180	prírodná	hladký	Chváilkovice	ks	x	12	166	1992	atyp 200x120	79,53	95,44	80,75	96,90	C
	13660979	TOP	VERTO – ukončujúci kameň*		500	65	250	slonovinová	reliéfny	Chváilkovice	ks	x	48	18,50	888	EUR 120x80	10,77	12,92	10,92	13,10	C
	13660935	TOP N						šedá	reliéfny	Chváilkovice	ks	x	48	18,50	888	EUR 120x80	10,77	12,92	10,92	13,10	C
	32010800		Trávový lem malý	TL – 2	217	120	50	prírodná	hladký	Bystrovany	ks	4,6	432	3,00	1296	M 120x90	0,46	0,55	0,48	0,58	B
	32010801							červená	hladký	Bystrovany	ks	4,6	432	3,00	1296	M 120x90	0,59	0,71	0,61	0,73	B
	32010802							piesková	hladký	Bystrovany	ks	4,6	432	3,00	1296	M 120x90	0,59	0,71	0,61	0,73	B
	32010803							hnedá	hladký	Bystrovany	ks	4,6	432	3,00	1296	M 120x90	0,59	0,71	0,61	0,73	B
	11040700		Krajový kameň		210	100	100	prírodná	rumplovany	Bystrovany	ks	x	288	4,40	1270	EUR 120x80	0,60	0,72	0,64	0,77	B
	11040804							tehlová	rumplovany	Bystrovany	ks	x	288	4,40	1270	EUR 120x80	0,75	0,90	0,78	0,94	B
	11040903							hnedá	rumplovany	Bystrovany	ks	x	288	4,40	1270	EUR 120x80	0,75	0,90	0,78	0,94	B
	11041010							tmavý oker	rumplovany	Bystrovany	ks	x	288	4,40	1270	EUR 120x80	0,75	0,90	0,78	0,94	B
	13250903	TOP	Trávový lem BARK		220	120	50	hnedá	reliéfny	Lužec	ks	x	324	3,00	972	EUR 120x80	2,20	2,64	2,23	2,68	C
	13250968	TOP						béžová/hnedá	reliéfny	Chváilkovice	ks	x	324	3,00	972	EUR 120x80	2,33	2,80	2,37	2,84	C
	13250975	TOP						hnedá/čierna	reliéfny	Chváilkovice	ks	x	324	3,00	972	EUR 120x80	2,33	2,80	2,37	2,84	C

* Tento ukončujúci kameň je určený k dlažbe VERTO a k bazénovým lemom VERTO.

BEZBARIÉROVÉ ZASTÁVKOVÉ OBRUBNÍKY (Kasselský obrubník – Kasseler Sonderbord® Plus)

Ochranný systém Protect System IN

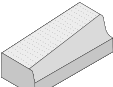
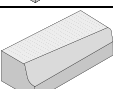
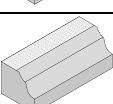
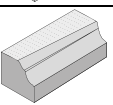
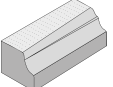
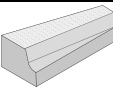
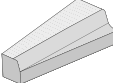
zobrazenie	obj. kód	názov produktu	označenie	rozmery (mm)			farba	povrch	výrobný závod	merná jedn.	1 paleta ks	1 kus kg	hmotnosť výrobkov na pal. (kg)	druh palety	cena Euro/ks bez DPH/s DPH				ST
				dĺžka	šírka	výška									oblasť I		oblasť II		
 pre zostavu 1	30010800	Obrubník nábehový skrátenejší ľavý	BZO 330-350 ZL	335	435	330/350	prírodná	hladký	Chváľkovice	ks	6	100,00	600	EUR 120x80	71,88	86,26	72,99	87,59	C
 pre zostavu 1	30010900	Obrubník nábehový skrátenejší pravý	BZO 350-330 ZP	335	435	350/330	prírodná	hladký	Chváľkovice	ks	6	100,00	600	EUR 120x80	71,88	86,26	72,99	87,59	C
 pre zostavu 1	30011000	Obrubník prechodový ľavý	BZO 270-330 L	1000	435	270/330	prírodná	hladký	Chváľkovice	ks	4	290,00	1160	EUR 120x80	108,72	130,46	111,38	133,66	C
 pre zostavu 1	30011100	Obrubník prechodový pravý	BZO 330-270 P	1000	435	330/270	prírodná	hladký	Chváľkovice	ks	4	290,00	1160	EUR 120x80	108,72	130,46	111,38	133,66	C
 pre zostavu 1 a 2	30011200	Obrubník priamy	BZO 350	1000	435	350	prírodná	hladký	Chva/Luž	ks	6	300,00	1800	M 120x90	108,79	130,55	111,51	133,81	C
 pre zostavu 2	30011600	Obrubník nábehový pravý	BZO 350-330 P	1000	435	350/330	prírodná	hladký	Chváľkovice	ks	4	298,00	1192	EUR 120x80	108,72	130,46	111,38	133,66	C
 pre zostavu 2	30011700	Obrubník nábehový ľavý	BZO 330-350 L	1000	435	330/350	prírodná	hladký	Chváľkovice	ks	4	298,00	1192	EUR 120x80	108,72	130,46	111,38	133,66	C
 pre zostavu 2	30011800	Obrubník prechodový pravý	BZO 330-300 P	1000	435	330/300	prírodná	hladký	Chváľkovice	ks	4	197,00	788	EUR 120x80	87,51	105,01	89,28	107,14	C
 pre zostavu 2	30011900	Obrubník prechodový ľavý	BZO 300-330 L	1000	435	300/330	prírodná	hladký	Chváľkovice	ks	4	197,00	788	EUR 120x80	87,51	105,01	89,28	107,14	C

Chva = Chváľkovice Luž = Lužec

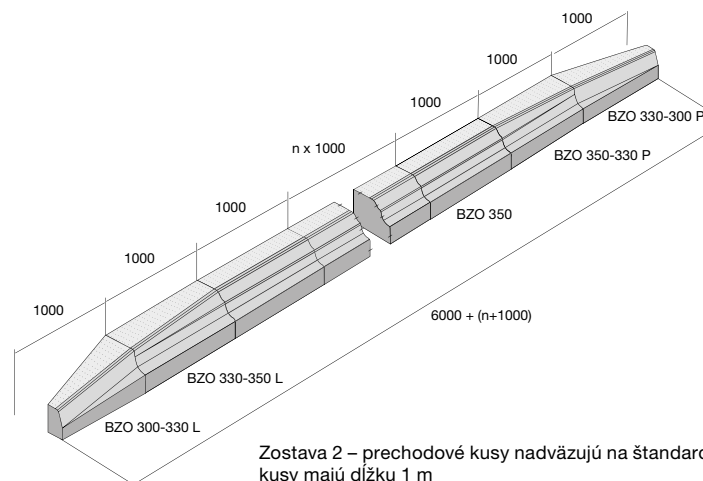
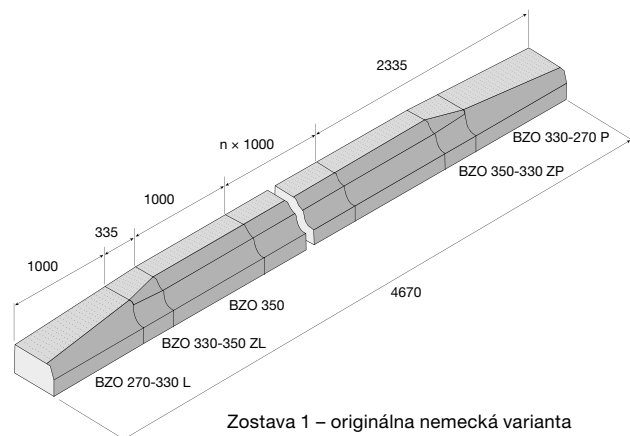

VLASTNOSTI A POUŽITIE

- Dlhodobá životnosť, odolnosť voči poveternostným vplyvom Ekologická nezávadnosť.
- Rozoberateľnosť a možnosť opakovaného použitia alebo výmeny kusov.
- Palisády BARK a záhradné steny STANDARD v prevedení reliéfny povrch sú opatrené impregnáciou Protect System TOP, ostatné výrobky tejto kategórie sú opatrené ochranným systémom Protect System IN proti znečisteniu a prenikaniu vody. Bližšie info viď str. 80.

MOŽNOSŤ DODANIA

- Dodávka výrobkov v množstve, ktoré nezodpovedá uceleným paletám podľa cenníku výrobcu, podlieha ručnému predchystaniu, zvýšenej manipulácii a ako taká bude spolplatnená čiastkou 8 EUR/ks bez DPH za každú vychystanú cenníkovú položku. Platí pre kategóriu výrobkov A a B.

OSTATNÉ

- Ukážky a vzorkovníky farieb a povrchov v cenníku, reprodukované ofsetovou tlačou, majú len orientačný charakter a nemusia vierohodne zobrazovať skutočný vzhľad výrobkov.

PALISÁDY / povrch hladký



prírodná piesková červená hnedá

ZÁHRADNÁ STENA STANDARD / povrch hladký



prírodná

PALISÁDA BARK / povrch reliéfny



hnedá béžová/hnedá hnedá/čierna

ZÁHRADNÁ STENA STANDARD S 55/R, S 55/R VR 90 / povrch reliéfny

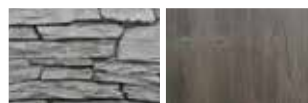

prírodná hnedá

PALISÁDA DUO STONE / povrch štiepaný/rumplovaný







šedočierna

ZÁHRADNÁ STENA PRAKTIK / povrch hladký

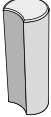

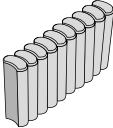
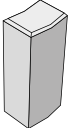

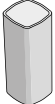





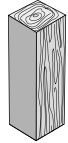

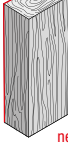
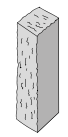
prírodná

zobrazenie	obj. kód	názov produktu	označenie	rozmery (mm)			farba	povrch	výrobný závod	merná jedn.	ks/bm	1 paleta ks	1 kus kg	hmotnosť výrobkov na pal. (kg)	druh palety	cena Euro/ks bez DPH/s DPH				ST
				dĺžka	šírka	výška										oblasť I	oblasť II			
	32010100	PASO	PA – 2/40	97	120	400	prírodná	hladký	Slavič	ks	10	112	9,50	1060	EUR 120x80	2,25	2,70	2,33	2,80	B
	32010101						červená	hladký	Slavič	ks	10	112	9,50	1060	EUR 120x80	2,82	3,38	2,90	3,48	B
	32010102						piesková	hladký	Slavič	ks	10	112	9,50	1060	EUR 120x80	2,82	3,38	2,90	3,48	B
	32010103						hnedá	hladký	Slavič	ks	10	112	9,50	1060	EUR 120x80	2,82	3,38	2,90	3,48	B
	32010200	PASO	PA – 2/60	97	120	600	prírodná	hladký	Slavič	ks	10	56	14,00	780	EUR 120x80	4,03	4,84	4,17	5,00	B
	32010201						červená	hladký	Slavič	ks	10	56	14,00	780	EUR 120x80	4,61	5,53	4,74	5,69	B
	32010202						piesková	hladký	Slavič	ks	10	56	14,00	780	EUR 120x80	4,61	5,53	4,74	5,69	B
	32010203						hnedá	hladký	Slavič	ks	10	56	14,00	780	EUR 120x80	4,61	5,53	4,74	5,69	B
	32010300	PASO	PA – 2/80	97	120	800	prírodná	hladký	Slavič	ks	10	56	18,50	1030	EUR 120x80	5,91	7,09	6,08	7,30	B
	32010301						červená	hladký	Slavič	ks	10	56	18,50	1030	EUR 120x80	6,58	7,90	6,74	8,09	B
	32010302						piesková	hladký	Slavič	ks	10	56	18,50	1030	EUR 120x80	6,58	7,90	6,74	8,09	B
	32010303						hnedá	hladký	Slavič	ks	10	56	18,50	1030	EUR 120x80	6,58	7,90	6,74	8,09	B
	32010400	PASO mini – DUO	PA – 2/25/2	102	60	250	prírodná	hladký	Slavič	ks	10	224	2,80	627	M 120x90	1,11	1,33	1,14	1,37	B
	32010401						červená	hladký	Slavič	ks	10	224	2,80	627	M 120x90	1,33	1,60	1,37	1,64	B
	32010402						piesková	hladký	Slavič	ks	10	224	2,80	627	M 120x90	1,33	1,60	1,37	1,64	B
	32010403						hnedá	hladký	Slavič	ks	10	224	2,80	627	M 120x90	1,33	1,60	1,37	1,64	B
	32010500	PASO mini – BLOK	PA – 2/25/10	500	60	250	prírodná	hladký	Bystrovany	ks	2	52	13,60	710	EUR 120x80	2,84	3,41	2,96	3,55	B
	32010501						červená	hladký	Bystrovany	ks	2	52	13,60	710	EUR 120x80	3,65	4,38	3,76	4,51	B
	32010502						piesková	hladký	Bystrovany	ks	2	52	13,60	710	EUR 120x80	3,65	4,38	3,76	4,51	B
	32010503						hnedá	hladký	Bystrovany	ks	2	52	13,60	710	EUR 120x80	3,65	4,38	3,76	4,51	B
	32020100	PADOVA	PA – 3/40	120	165	400	prírodná	hladký	Slavič	ks	6(8)	60	17,00	1020	EUR 120x80	3,16	3,79	3,32	3,98	B
	32020101						červená	hladký	Slavič	ks	6(8)	60	17,00	1020	EUR 120x80	3,54	4,25	3,70	4,44	B
	32020102						piesková	hladký	Slavič	ks	6(8)	60	17,00	1020	EUR 120x80	3,54	4,25	3,70	4,44	B
	32020103						hnedá	hladký	Slavič	ks	6(8)	60	17,00	1020	EUR 120x80	3,54	4,25	3,70	4,44	B
	32020400	PADOVA	PA – 3/60	120	165	600	prírodná	hladký	Slavič	ks	6(8)	30	27,00	810	EUR 120x80	7,60	9,12	7,84	9,41	B
	32020401						červená	hladký	Slavič	ks	6(8)	30	27,00	810	EUR 120x80	9,53	11,44	9,77	11,72	B
	32020402						piesková	hladký	Slavič	ks	6(8)	30	27,00	810	EUR 120x80	9,53	11,44	9,77	11,72	B
	32020403						hnedá	hladký	Slavič	ks	6(8)	30	27,00	810	EUR 120x80	9,53	11,44	9,77	11,72	B
	32020200	PADOVA	PA – 3/80	120	165	800	prírodná	hladký	Slavič	ks	6(8)	30	35,00	1050	EUR 120x80	10,68	12,82	11,01	13,21	B
	32020201						červená	hladký	Slavič	ks	6(8)	30	35,00	1050	EUR 120x80	12,83	15,40	13,14	15,77	B
	32020202						piesková	hladký	Slavič	ks	6(8)	30	35,00	1050	EUR 120x80	12,83	15,40	13,14	15,77	B
	32020203						hnedá	hladký	Slavič	ks	6(8)	30	35,00	1050	EUR 120x80	12,83	15,40	13,14	15,77	B
	32020300	PADOVA	PA – 3/100	120	165	1000	prírodná	hladký	Slavič	ks	6(8)	30	45,00	1350	EUR 120x80	12,61	15,13	13,04	15,65	B
32020500	PADOVA	PA – 3/120	120	165	1200	prírodná	hladký	Slavič	ks	6(8)	30	54,00	1620	EUR 120x80	16,20	19,44	16,71	20,05	B	

zobrazenie	obj. kód	názov produktu	označenie	rozmery (mm)			farba	povrch	výrobný závod	merná jedn.	ks/bm	1 paleta ks	1 kus kg	hmotnosť výrobkov na pal. (kg)	druh palety	cena Euro/ks bez DPH/s DPH				ST
				dĺžka	šírka	výška										oblasť I	oblasť II			
	32090100	PALINA	PA – 7/35	115	115	350	prírodná	hladký	Slavič	ks	8,7	112	8,20	920	EUR 120x80	1,95	2,34	2,02	2,42	B
	32090103						hnedá	hladký	Slavič	ks	8,7	112	8,20	920	EUR 120x80	2,39	2,87	2,46	2,95	B
	32070100	PATRIA	PA – 4/40	200	100	400	prírodná	hladký	Bystrovany	ks	5(10)	80	17,70	1416	EUR 120x80	3,37	4,04	3,53	4,24	B
	32070103						hnedá	hladký	Bystrovany	ks	5(10)	80	17,70	1416	EUR 120x80	3,93	4,72	4,09	4,91	B

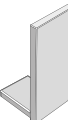
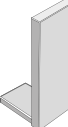
NATURAL PALISÁDY

zobrazenie	obj. kód	pozn.	názov produktu	označenie	rozmery (mm)			farba	povrch	výrobný závod	merná jedn.	ks/bm	1 paleta ks	1 kus kg	hmotnosť výrobkov na pal. (kg)	druh palety	cena Euro/ks bez DPH/s DPH				ST
					dĺžka	šírka	výška										oblasť I	oblasť II			
	13180903		Palisáda BARK 1		110	140	450	hnedá	reliéfny	Lužec	ks	7,2	50	14,80	740	EUR 120x80	8,73	10,48	8,85	10,62	C
	13210903		Palisáda BARK 1 rohová		110	140	450	hnedá	reliéfny	Lužec	ks	x	50	14,80	740	EUR 120x80	9,24	11,09	9,38	11,26	C
	13220903		Palisáda BARK 2/600 – 4 pohľadové strany nepohľadová spodná strana		250	150	600	hnedá	reliéfny	Lužec	ks	4(6)	18	52,00	936	EUR 120x80	23,27	27,92	23,73	28,48	C
	13220968	béžová/hnedá						reliéfny	Chválkovice	ks	4(6)	18	52,00	936	EUR 120x80	26,00	31,20	26,47	31,76	C	
	13220975	hnedá/čierna						reliéfny	Chválkovice	ks	4(6)	18	52,00	936	EUR 120x80	26,00	31,20	26,47	31,76	C	
	13230903	hnedá						reliéfny	Lužec	ks	4(6)	12	78,00	936	EUR 120x80	36,67	44,00	37,38	44,86	C	
	13230968		Palisáda BARK 2/900 – 4 pohľadové strany nepohľadová spodná strana		250	150	900	béžová/hnedá	reliéfny	Chválkovice	ks	4(6)	12	78,00	936	EUR 120x80	40,45	48,54	41,16	49,39	C
	13230975	hnedá/čierna						reliéfny	Chválkovice	ks	4(6)	12	78,00	936	EUR 120x80	40,45	48,54	41,16	49,39	C	
	13240903	hnedá						reliéfny	Lužec	ks	4(6)	9	104,00	936	EUR 120x80	46,66	55,99	47,62	57,14	C	
	13240968		Palisáda BARK 2/1200 – 4 pohľadové strany nepohľadová spodná strana		250	150	1200	béžová/hnedá	reliéfny	Chválkovice	ks	4(6)	9	104,00	936	EUR 120x80	51,58	61,90	52,53	63,04	C
	13240975	hnedá/čierna						reliéfny	Chválkovice	ks	4(6)	9	104,00	936	EUR 120x80	51,58	61,90	52,53	63,04	C	
	13380903	hnedá						reliéfny	Lužec	ks	4(6)	18	52,00	936	EUR 120x80	20,70	24,84	21,19	25,43	C	
	13380968		Palisáda BARK 2/600 – 3 pohľadové strany nepohľadová zadná strana		250	150	600	béžová/hnedá	reliéfny	Chválkovice	ks	4(6)	18	52,00	936	EUR 120x80	23,39	28,07	23,88	28,66	C
	13380975	hnedá/čierna						reliéfny	Chválkovice	ks	4(6)	18	52,00	936	EUR 120x80	23,39	28,07	23,88	28,66	C	
	13390903	hnedá						reliéfny	Lužec	ks	4(6)	12	78,00	936	EUR 120x80	32,51	39,01	33,21	39,85	C	
	13390968		Palisáda BARK 2/900 – 3 pohľadové strany nepohľadová zadná strana		250	150	900	béžová/hnedá	reliéfny	Chválkovice	ks	4(6)	12	78,00	936	EUR 120x80	36,34	43,61	37,05	44,46	C
	13390975	hnedá/čierna						reliéfny	Chválkovice	ks	4(6)	12	78,00	936	EUR 120x80	36,34	43,61	37,05	44,46	C	
	13400903	hnedá						reliéfny	Lužec	ks	4(6)	9	104,00	936	EUR 120x80	41,41	49,69	42,36	50,83	C	
	13400968		Palisáda BARK 2/1200 – 3 pohľadové strany nepohľadová zadná strana		250	150	1200	béžová/hnedá	reliéfny	Chválkovice	ks	4(6)	9	104,00	936	EUR 120x80	46,76	56,11	47,71	57,25	C
	13400975	hnedá/čierna						reliéfny	Chválkovice	ks	4(6)	9	104,00	936	EUR 120x80	46,76	56,11	47,71	57,25	C	
	32210419	N	Palisáda DUO STONE	DS 550	150	150	550	šedočierna	štiepaný/rumplovaný	Bystrovany	ks	7	54	26,20	1415	EUR 120x80	9,47	11,36	9,68	11,62	B

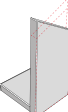
zobrazenie	obj. kód	pozn.	název produktu	označenie	rozmery (mm)			farba	povrch	výrobný závod	merná jedn.	1 paleta ks	1 kus kg	hmotnosť výrobkov na pal. (kg)	druh palety	cena Euro/ks bez DPH/s DPH				ST
					dĺžka	šírka	výška									oblasť I		oblasť II		
	STANDARD S40		STANDARD	S 40	400	280	400	prírodná	hladký	Chválkovice	ks	6	44,00	264	EUR 120x80	25,38	30,46	25,79	30,95	C
				S 55	490	300	550	prírodná	hladký	Chválkovice	ks	4	84,00	336	EUR 120x80	47,78	57,34	49,44	59,33	C
	STANDARD S55			S 55/R kameň	490	300	550	prírodná	reliéfny	Chválkovice	ks	4	76,00	304	EUR 120x80	52,09	62,51	53,74	64,49	C
		TOP		S 55/R doska	490	300	550	hnedá	reliéfny	Chválkovice	ks	4	76,00	304	EUR 120x80	52,09	62,51	53,74	64,49	C
	STANDARD S80			S 80	490	450	800	prírodná	hladký	Chválkovice	ks	4	128,00	512	EUR 120x80	76,96	92,35	78,73	94,48	C
				S 120/55	490	550	1200	prírodná	hladký	Chválkovice	ks	4	186,00	744	M 120x90	113,57	136,28	115,99	139,19	C
				S 120/70	490	700	1200	prírodná	hladký	Chválkovice	ks	4	200,00	800	M 120x90	139,73	167,68	142,69	171,23	C
	STANDARD S120			S 120/85	490	850	1200	prírodná	hladký	Chválkovice	ks	4	214,00	856	atyp 200x120	150,73	180,88	154,54	185,45	C
				S 150/90	490	900	1500	prírodná	hladký	Chválkovice	ks	4	310,00	1240	atyp 200x120	174,15	208,98	177,95	213,54	C
				S 150/100	490	1000	1500	prírodná	hladký	Chválkovice	ks	4	320,00	1280	atyp 200x120	181,01	217,21	185,44	222,53	C
				S 150/125	490	1250	1500	prírodná	hladký	Chválkovice	ks	4	345,00	1380	atyp 200x120	198,40	238,08	203,71	244,45	C
	STANDARD S150			S 40 VR 90	400	400	400	prírodná	hladký	Chválkovice	ks	4	71,00	284	EUR 120x80	40,74	48,89	41,39	49,67	C
				S 55 VR 90	490	490	550	prírodná	hladký	Chválkovice	ks	2	160,00	320	EUR 120x80	87,09	104,51	90,41	108,49	C
				S 55/R VR 90 kameň	490	490	550	prírodná	reliéfny	Chválkovice	ks	2	160,00	320	EUR 120x80	108,84	130,61	112,17	134,60	C
	STANDARD VR 90°			S 55/R VR 90 doska	490	490	550	hnedá	reliéfny	Chválkovice	ks	2	160,00	320	EUR 120x80	108,84	130,61	112,17	134,60	C
		TOP		S 80 VR 90	490	490	800	prírodná	hladký	Chválkovice	ks	2	205,00	410	EUR 120x80	110,79	132,95	114,11	136,93	C
	STANDARD VR 60°			S 120 VR 90	490	490	1200	prírodná	hladký	Chválkovice	ks	2	286,00	572	EUR 120x80	165,74	198,89	169,06	202,87	C
				S 150 VR 90	490	490	1500	prírodná	hladký	Chválkovice	ks	2	390,00	780	EUR 120x80	221,74	266,09	226,59	271,91	C
				S 55 VR 60	490	490	550	prírodná	hladký	Chválkovice	ks	2	130,00	260	EUR 120x80	71,34	85,61	74,67	89,60	C
	STANDARD S 55/80 L, P			S 55/80 L	490	450	800	prírodná	hladký	Chválkovice	ks	4	114,00	456	EUR 120x80	85,38	102,46	88,71	106,45	C
			S 55/80 P	490	450	800	prírodná	hladký	Chválkovice	ks	4	114,00	456	EUR 120x80	85,38	102,46	88,71	106,45	C	
	STANDARD S 80/120 L, P		S 80/120 L	490	550	1200	prírodná	hladký	Chválkovice	ks	4	163,00	652	EUR 120x80	109,07	130,88	112,41	134,89	C	
			S 80/120 P	490	550	1200	prírodná	hladký	Chválkovice	ks	4	163,00	652	EUR 120x80	109,07	130,88	112,41	134,89	C	

Riešenie spojenia rohu pre steny STANDARD S 120 a S 150 pomocou prvkov STANDARD S 120/500 RS a S 150/500 RS (ktoré nie sú súčasťou cenníka) nájdete na www.presbeton.sk. Tieto spojovacie prvky nie sú štandardne skladosť, ale sú dodávané na objednávku.

ZÁHRADNÉ STENY

Ochranný systém Protect System IN

zobrazenie	obj. kód	název produktu	označenie	rozmery (mm)			farba	povrch	výrobný závod	merná jedn.	ks/bm	1 paleta ks	1 kus kg	hmotnosť výrobkov na pal. (kg)	druh palety	cena Euro/ks bez DPH/s DPH				ST
				dĺžka	šírka	výška										oblasť I	oblasť II			
	32200100	PRAKTIK	PK	400	245	400	prírodná	hladký	Bystrovany	ks	2,5	24	39,50	948	EUR 120×80	8,31	9,97	8,66	10,39	C

* možno využiť aj ako vonkajší schodiskový stupeň

MUROVACIE PRVKY

VLASTNOSTI A POUŽITIE

- Dlhodobá životnosť, odolnosť voči poveternostným vplyvom. Ekologická nezávadnosť.
- Plotový systém doskový a zákrytová doska BARK sú opatrené impregnáciou Protect System TOP, ostatné výrobky v tejto kategórii (mimo Stratené debnenie) sú opatrené ochranným systémom Protect System IN proti znečisteniu a prenikaniu vody. Bližšie info viď str. 80.

MOŽNOSŤ DODANIA

- Plotový systém nie je štandardne skladom, je dodávaný na objednávku, s dodacou lehotou 2–6 týždňov. Konkrétne dodacie lehoty budú na otázku potvrdené obchodnými manažérmi.
- Dodávka výrobkov v množstve, ktoré nezodpovedá uceleným paletám podľa cenníku výrobcu, podlieha ručnému predchystaniu, zvýšenej manipulácii a ako taká bude spoplatnená čiastkou 8 EUR/ ks bez DPH za každú vychystanú cenníkovú položku. Platí pre kategóriu výrobkov A a B.

OSTATNÉ

- Doplnky k murovacím prvkom nájdete na str. 76.

Ukážky a vzorkovníky farieb a povrchov v cenníku, reprodukované ofsetovou tlačou, majú len orientačný charakter a nemusia vierohodne zobrazovať skutočný vzhľad výrobkov.

FACE BLOCK / povrch hladký



prírodná hnedá



okrová čierna

FACE BLOCK a zákrytové dosky ZDV / povrch štiepaný



prírodná hnedá

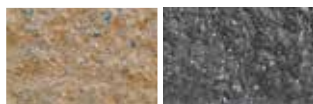

okrová čierna

CAKE BLOCK / povrch rumplovaný



pieskovec mix

CRASH BLOCK a zákrytové dosky ZDR / povrch rumplovaný



hnedá tehlová okrová



čierna

LINE BLOCK a zákrytové dosky ZDL / povrch hladký



prírodná čierna biela

DEMI BLOCK / povrch kladivkovaný

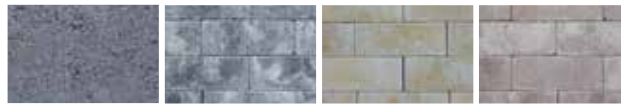

čierna Piano Aprico Kamelo

ZÁKRYTOVÉ DOSKY DEMI BLOCK ZDD / povrch hladký



čierna Piano Aprico Kamelo

DUO STONE / povrch štiepaný/rumplovaný



šedočierna okrová

DUO STONE / povrch štiepaný



biela šedá čierna

SIMPLE BLOCK a zákrytové dosky ZDS / povrch hladký



prírodná okrová tehlová čierna



hnedá bielošedá

BCL / povrch hladký, rumplovaný



šedá/čierna červená/čierna červená/hnedá hnedá/žltá



prírodná biela
(iba u BCL 2) (iba u BCL 2)

ZÁKRYTOVÉ DOSKY BCL / povrch hladký



prírodná

UNIVERZÁLNE ZÁKRYTOVÉ DOSKY / povrch hladký



prírodná okrová tehlová

ZÁKRYTOVÉ DOSKY ZDK / povrch reliéfny



prírodná čierna

ZÁKRYTOVÉ DOSKY BARK / povrch reliéfny



hnedá

DOSKOVÉ PLOTY / povrch reliéfny



prírodná opuka mix hnedá

DOSKOVÉ PLOTY / povrch hladký



prírodná

STRATENÉ DEBNENIE / povrch hladký



prírodná

RÍMSKY KVÁDER / povrch štiepaný



prírodná

ARKTIK STONE, NORDIK STONE / povrch štiepaný/rumplovaný



prírodná

LUNA / povrch hrubozrnný



prírodná piesková hnedá



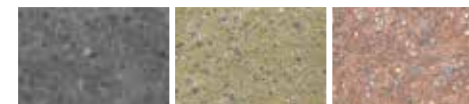





SÁRA / povrch štiepaný

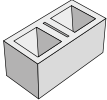
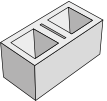

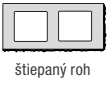
prírodná piesková hnedá

TVAROVKY FACE BLOCK

Ochranný systém Protect System IN

zobrazenie	obj. kód	názov produktu	rozmery (mm)			farba	povrch	výrobný závod	merná jedn.	ks/m ²	1 paleta ks	1 kus kg	hmotnosť výrobkov na pal. (kg)	druh palety	cena Euro/ks bez DPH/s DPH				ST
			dĺžka	šírka	výška										oblasť I	oblasť II			
 hladká	20010000	HX 2/19/A	390	190	190	prírodná	hladký	Bystrovany	ks	12,5	72	18,90	1360	EUR 120x80	3,08	3,70	3,26	3,91	A
	20010003					hnedá	hladký	Bystrovany	ks	12,5	72	18,90	1360	EUR 120x80	3,52	4,22	3,69	4,43	A
	20010005					okrová	hladký	Bystrovany	ks	12,5	72	18,90	1360	EUR 120x80	3,52	4,22	3,69	4,43	A
 1 strana štiepaná	20010100	HX 2/19/B	390	195	190	prírodná	štiepaný	Bystrovany	ks	12,5	72	20,40	1470	EUR 120x80	3,34	4,01	3,53	4,24	A
	20010103					hnedá	štiepaný	Bystrovany	ks	12,5	72	20,40	1470	EUR 120x80	3,82	4,58	4,00	4,80	A
	20010105					okrová	štiepaný	Bystrovany	ks	12,5	72	20,40	1470	EUR 120x80	3,82	4,58	4,00	4,80	A
	20010107					čierna	štiepaný	Bystrovany	ks	12,5	72	20,40	1470	EUR 120x80	3,82	4,58	4,00	4,80	A
 2 strany štiepané	20010200	HX 2/19/2B	390	200	190	prírodná	štiepaný	Bystrovany	ks	12,5	57	23,60	1350	EUR 120x80	4,27	5,12	4,51	5,41	A
	20010203					hnedá	štiepaný	Bystrovany	ks	12,5	57	23,60	1350	EUR 120x80	5,12	6,14	5,33	6,40	A
	20010205					okrová	štiepaný	Bystrovany	ks	12,5	57	23,60	1350	EUR 120x80	5,12	6,14	5,33	6,40	A
	20010207					čierna	štiepaný	Bystrovany	ks	12,5	57	23,60	1350	EUR 120x80	5,12	6,14	5,33	6,40	A
 štiepaný roh	20010300	HX 2/19/3B	395	195	190	prírodná	štiepaný	Bystrovany	ks	12,5	72	21,60	1560	EUR 120x80	4,83	5,80	5,05	6,06	A
	20010303					hnedá	štiepaný	Bystrovany	ks	12,5	72	21,60	1560	EUR 120x80	5,29	6,35	5,48	6,58	A
	20010305					okrová	štiepaný	Bystrovany	ks	12,5	72	21,60	1560	EUR 120x80	5,29	6,35	5,48	6,58	A
	20010307					čierna	štiepaný	Bystrovany	ks	12,5	72	21,60	1560	EUR 120x80	5,29	6,35	5,48	6,58	A
 3 strany štiepané	20010400	HX 2/19/4B	400	195	190	prírodná	štiepaný	Bystrovany	ks	12,5	72	22,60	1630	EUR 120x80	6,02	7,22	6,23	7,48	A
	20010403					hnedá	štiepaný	Bystrovany	ks	12,5	72	22,60	1630	EUR 120x80	6,56	7,87	6,78	8,14	A
	20010405					okrová	štiepaný	Bystrovany	ks	12,5	72	22,60	1630	EUR 120x80	6,56	7,87	6,78	8,14	A
	20010407					čierna	štiepaný	Bystrovany	ks	12,5	72	22,60	1630	EUR 120x80	6,56	7,87	6,78	8,14	A
 3 strany štiepané	20010600	HX 2/19/6B	395	200	190	prírodná	štiepaný	Bystrovany	ks	12,5	60	24,50	1470	M 120x90	6,66	7,99	6,89	8,27	A
	20010603					hnedá	štiepaný	Bystrovany	ks	12,5	60	24,50	1470	M 120x90	7,01	8,41	7,23	8,68	A
	20010605					okrová	štiepaný	Bystrovany	ks	12,5	60	24,50	1470	M 120x90	7,01	8,41	7,23	8,68	A
	20010607					čierna	štiepaný	Bystrovany	ks	12,5	60	24,50	1470	M 120x90	7,01	8,41	7,23	8,68	A
 4 strany štiepané	20010500	HX 2/19/5B	400	200	190	prírodná	štiepaný	Bystrovany	ks	12,5	60	23,10	1390	M 120x90	7,71	9,25	7,92	9,50	A
	20010503					hnedá	štiepaný	Bystrovany	ks	12,5	60	23,10	1390	M 120x90	8,05	9,66	8,25	9,90	A
	20010505					okrová	štiepaný	Bystrovany	ks	12,5	60	23,10	1390	M 120x90	8,05	9,66	8,25	9,90	A
	20010507					čierna	štiepaný	Bystrovany	ks	12,5	60	23,10	1390	M 120x90	8,05	9,66	8,25	9,90	A
 priečkovka, hladká	20020300	HX 4/9/A	390	90	190	prírodná	hladký	Bystrovany	ks	12,5	120	14,80	1780	EUR 120x80	1,64	1,97	1,77	2,12	A
	20020303					hnedá	hladký	Bystrovany	ks	12,5	120	14,80	1780	EUR 120x80	1,82	2,18	1,95	2,34	A
	20020305					okrová	hladký	Bystrovany	ks	12,5	120	14,80	1780	EUR 120x80	1,82	2,18	1,95	2,34	A
	20020307					čierna	hladký	Bystrovany	ks	12,5	120	14,80	1780	EUR 120x80	1,82	2,18	1,95	2,34	A
 priečkovka, 1 strana štiepaná	20020400	HX 4/9/B	390	95	190	prírodná	štiepaný	Bystrovany	ks	12,5	114	14,90	1700	EUR 120x80	1,67	2,00	1,81	2,17	A
	20020403					hnedá	štiepaný	Bystrovany	ks	12,5	114	14,90	1700	EUR 120x80	1,90	2,28	2,02	2,42	A
	20020405					okrová	štiepaný	Bystrovany	ks	12,5	114	14,90	1700	EUR 120x80	1,90	2,28	2,02	2,42	A
	20020407					čierna	štiepaný	Bystrovany	ks	12,5	114	14,90	1700	EUR 120x80	1,90	2,28	2,02	2,42	A

ZÁKRYTOVÉ DOSKY FACE BLOCK

Ochranný systém Protect System IN

zobrazenie	obj. kód	názov produktu	rozmery (mm)			farba	povrch	výrobný závod	merná jedn.	1 paleta ks	1 kus kg	hmotnosť výrobkov na pal. (kg)	druh palety	cena Euro/ks bez DPH/s DPH				ST
			dĺžka	šírka	výška									oblasť I	oblasť II			
 priebežná, pohľadová strana štiepaná	21010100	ZDV 200 – doplnková tvárnica	200	300	70	prírodná	štiepaný	Bystrovany	ks	270	6,20	1680	EUR 120×80	3,13	3,76	3,19	3,83	B
	21010103					hnedá	štiepaný	Bystrovany	ks	270	6,20	1680	EUR 120×80	3,60	4,32	3,66	4,39	B
	21010105					okrová	štiepaný	Bystrovany	ks	270	6,20	1680	EUR 120×80	3,60	4,32	3,66	4,39	B
	21010107					čierna	štiepaný	Bystrovany	ks	270	6,20	1680	EUR 120×80	3,60	4,32	3,66	4,39	B
 stĺpková, pohľadová hrana štiepaná	21060600	ZDV 400 – doplnková tvárnica	240	500	70	prírodná	štiepaný	Bystrovany	ks	120	12,00	1440	EUR 120×80	5,72	6,86	5,84	7,01	B
	21060603					hnedá	štiepaný	Bystrovany	ks	120	12,00	1440	EUR 120×80	6,86	8,23	6,97	8,36	B
	21060605					okrová	štiepaný	Bystrovany	ks	120	12,00	1440	EUR 120×80	6,86	8,23	6,97	8,36	B
	21060607					čierna	štiepaný	Bystrovany	ks	120	12,00	1440	EUR 120×80	6,86	8,23	6,97	8,36	B

TVAROVKY CAKE BLOCK

Ochranný systém Protect System IN

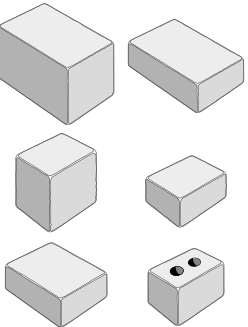
zobrazenie	obj. kód	názov produktu	rozmery (mm)			farba	povrch	výrobný závod	merná jedn.	1 paleta ks	1 kus kg	hmotnosť výrobkov na pal. (kg)	druh palety	cena Euro/ks bez DPH/s DPH				ST
			dĺžka	šírka	výška									oblasť I	oblasť II			
	20041564	BB 42/28/R	420	280	280	pieskovec mix	rumplovaný	Bystrovany	ks	24	70,00	1680	EUR 120×80	11,20	13,44	11,84	14,21	B
	20041664	BB 42/14/R	420	280	140	pieskovec mix	rumplovaný	Bystrovany	ks	48	35,00	1680	EUR 120×80	5,63	6,76	5,94	7,13	B
	20041764	BB 21/28/R	210	280	280	pieskovec mix	rumplovaný	Bystrovany	ks	48	35,00	1680	EUR 120×80	5,63	6,76	5,94	7,13	B
	20041864	BB 21/14/R	210	280	140	pieskovec mix	rumplovaný	Bystrovany	ks	96	17,50	1680	EUR 120×80	2,89	3,47	3,04	3,65	B
	20041964	BB 35/14/R	350	280	140	pieskovec mix	rumplovaný	Bystrovany	ks	54	29,50	1593	EUR 120×80	4,69	5,63	4,94	5,93	B
	20042064	BB 19/19/R	190	290	190	pieskovec mix	rumplovaný	Bystrovany	ks	80	20,00	1600	EUR 120×80	4,60	5,52	4,78	5,74	B



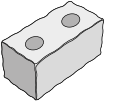
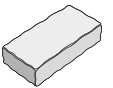

TVAROVKY CRASH BLOCK

Ochranný systém Protect System IN

zobrazenie	obj. kód	názov produktu	rozmery (mm)			farba	povrch	výrobný závod	merná jedn.	ks/m ²	1 paleta ks	1 kus kg	hmotnosť výrobkov na pal. (kg)	druh palety	cena Euro/ks bez DPH/s DPH				ST
			dĺžka	šírka	výška										oblasť I	oblasť II			
 základný kameň	20100103	HX 4/19/R	390	190	190	hnedá	rumplovaný	Bystrovany	ks	12,5	60	26,70	1600	EUR 120×80	4,99	5,99	5,23	6,28	B
	20100104					tehlová	rumplovaný	Bystrovany	ks	12,5	60	26,70	1600	EUR 120×80	4,99	5,99	5,23	6,28	B
	20100105					okrová	rumplovaný	Bystrovany	ks	12,5	60	26,70	1600	EUR 120×80	4,99	5,99	5,23	6,28	B
	20040107					čierna	rumplovaný	Bystrovany	ks	12,5	60	26,70	1600	EUR 120×80	4,99	5,99	5,23	6,28	B
 znížený kameň plný	20100203	HX 4/9/R	390	190	90	hnedá	rumplovaný	Bystrovany	ks	25	120	14,50	1740	EUR 120×80	3,05	3,66	3,18	3,82	B
	20100204					tehlová	rumplovaný	Bystrovany	ks	25	120	14,50	1740	EUR 120×80	3,05	3,66	3,18	3,82	B
	20100205					okrová	rumplovaný	Bystrovany	ks	25	120	14,50	1740	EUR 120×80	3,05	3,66	3,18	3,82	B
	20040207					čierna	rumplovaný	Bystrovany	ks	25	120	14,50	1740	EUR 120×80	3,05	3,66	3,18	3,82	B

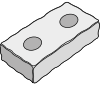
TVAROVKY CRASH BLOCK

Ochranný systém Protect System IN

zobrazenie	obj. kód	názov produktu	rozmery (mm)			farba	povrch	výrobný závod	merná jedn.	ks/m ²	1 paleta ks	1 kus kg	hmotnosť výrobkov na pal. (kg)	druh palety	cena Euro/ks bez DPH/s DPH				ST
			dĺžka	šírka	výška										oblasť I	oblasť II			
	20130203	HX 4/9/RO	390	190	90	hnedá	rumplovaný	Bystrovany	ks	25	120	13,25	1590	EUR 120×80	3,04	3,65	3,16	3,79	B
	20130204					tehlová	rumplovaný	Bystrovany	ks	25	120	13,25	1590	EUR 120×80	3,04	3,65	3,16	3,79	B
	20130205					okrová	rumplovaný	Bystrovany	ks	25	120	13,25	1590	EUR 120×80	3,04	3,65	3,16	3,79	B
	20130207					čierna	rumplovaný	Bystrovany	ks	25	120	13,25	1590	EUR 120×80	3,04	3,65	3,16	3,79	B
	20100303	HX 6/19/R	290	190	190	hnedá	rumplovaný	Bystrovany	ks	16,67	80	20,00	1600	EUR 120×80	4,37	5,24	4,55	5,46	B
	20100304					tehlová	rumplovaný	Bystrovany	ks	16,67	80	20,00	1600	EUR 120×80	4,37	5,24	4,55	5,46	B
	20100305					okrová	rumplovaný	Bystrovany	ks	16,67	80	20,00	1600	EUR 120×80	4,37	5,24	4,55	5,46	B
	20040307					čierna	rumplovaný	Bystrovany	ks	16,67	80	20,00	1600	EUR 120×80	4,37	5,24	4,55	5,46	B
	20100603	HX 6/9/RO	290	190	90	hnedá	rumplovaný	Bystrovany	ks	33,3	160	9,50	1520	EUR 120×80	2,86	3,43	2,97	3,56	B
	20100604					tehlová	rumplovaný	Bystrovany	ks	33,3	160	9,50	1520	EUR 120×80	2,86	3,43	2,97	3,56	B
	20100605					okrová	rumplovaný	Bystrovany	ks	33,3	160	9,50	1520	EUR 120×80	2,86	3,43	2,97	3,56	B
	20100607					čierna	rumplovaný	Bystrovany	ks	33,3	160	9,50	1520	EUR 120×80	2,86	3,43	2,97	3,56	B
	20100403	HX 8/19/R	190	190	190	hnedá	rumplovaný	Bystrovany	ks	25	120	13,00	1560	EUR 120×80	2,76	3,31	2,87	3,44	B
	20100404					tehlová	rumplovaný	Bystrovany	ks	25	120	13,00	1560	EUR 120×80	2,76	3,31	2,87	3,44	B
	20100405					okrová	rumplovaný	Bystrovany	ks	25	120	13,00	1560	EUR 120×80	2,76	3,31	2,87	3,44	B
	20040407					čierna	rumplovaný	Bystrovany	ks	25	120	13,00	1560	EUR 120×80	2,76	3,31	2,87	3,44	B
	20100503	HX 8/9/RO	190	190	90	hnedá	rumplovaný	Bystrovany	ks	50	240	6,40	1540	EUR 120×80	1,71	2,05	1,77	2,12	B
	20100504					tehlová	rumplovaný	Bystrovany	ks	50	240	6,40	1540	EUR 120×80	1,71	2,05	1,77	2,12	B
	20100505					okrová	rumplovaný	Bystrovany	ks	50	240	6,40	1540	EUR 120×80	1,71	2,05	1,77	2,12	B
	20100507					čierna	rumplovaný	Bystrovany	ks	50	240	6,40	1540	EUR 120×80	1,71	2,05	1,77	2,12	B



ZÁKRYTOVÉ DOSKY CRASH BLOCK

Ochranný systém Protect System IN

zobrazenie	obj. kód	názov produktu	rozmery (mm)			farba	povrch	výrobný závod	merná jedn.	1 paleta ks	1 kus kg	hmotnosť výrobkov na pal. (kg)	druh palety	cena Euro/ks bez DPH/s DPH				ST
			dĺžka	šírka	výška									oblasť I	oblasť II			
	21020103	ZDR 200 – doplnková tvárnica	195	300	70	hnedá	rumplovaný	Bystrovany	ks	160	9,00	1440	EUR 120×80	2,82	3,38	2,90	3,48	B
	21020104					tehlová	rumplovaný	Bystrovany	ks	160	9,00	1440	EUR 120×80	2,82	3,38	2,90	3,48	B
	21020105					okrová	rumplovaný	Bystrovany	ks	160	9,00	1440	EUR 120×80	2,82	3,38	2,90	3,48	B
	21040107					čierna	rumplovaný	Bystrovany	ks	160	9,00	1440	EUR 120×80	2,82	3,38	2,90	3,48	B

TVAROVKY LINE BLOCK

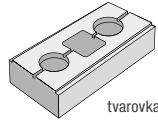
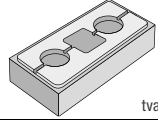
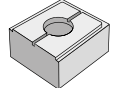
Ochranný systém Protect System IN

zobrazenie	obj. kód	pozn.	názov produktu	rozmery (mm)				farba	povrch	výrobný závod	merná jedn.	1 paleta ks	1 kus kg	hmotnosť výrobkov na pal. (kg)	druh palety	cena Euro/ks bez DPH/s DPH				ST
				dĺžka	šírka	výška	priemer									oblasť I	oblasť II			
 tvarovka priebežná celá	20241300		LB 60/30/PR	600	300	120		prírodná	hladký	Bystrovany	ks	42	34,50	1449	M 120×90	3,52	4,22	4,05	4,86	B
	20241307							čierna	hladký	Bystrovany	ks	42	34,50	1449	M 120×90	3,90	4,68	4,44	5,33	B
	20241308							biela	hladký	Bystrovany	ks	42	34,50	1449	M 120×90	3,90	4,68	4,44	5,33	B
 tvarovka stípková	20261300		LB 60/30/SL	600	300	120		prírodná	hladký	Bystrovany	ks	42	33,50	1407	M 120×90	3,52	4,22	4,05	4,86	B
	20261307							čierna	hladký	Bystrovany	ks	42	33,50	1407	M 120×90	3,90	4,68	4,44	5,33	B
	20261308							biela	hladký	Bystrovany	ks	42	33,50	1407	M 120×90	3,90	4,68	4,44	5,33	B
 tvarovka polovičná	20271300		LB 30/30/PL	300	300	120		prírodná	hladký	Bystrovany	ks	84	18,00	1512	M 120×90	2,00	2,40	2,30	2,76	B
	20271307							čierna	hladký	Bystrovany	ks	84	18,00	1512	M 120×90	2,24	2,69	2,54	3,05	B
	20271308							biela	hladký	Bystrovany	ks	84	18,00	1512	M 120×90	2,24	2,69	2,54	3,05	B
 Spojovací krúžok RB	20042300			×	×	85	134	prírodná	hladký	Bystrovany	ks	540	1,50	820	EUR 120×80	0,20	0,24	0,21	0,25	B

ZÁKRYTOVÉ DOSKY LINE BLOCK

Ochranný systém Protect System IN

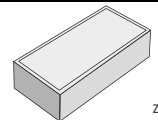
zobrazenie	obj. kód	pozn.	názov produktu	rozmery (mm)			farba	povrch	výrobný závod	merná jedn.	1 paleta ks	1 kus kg	hmotnosť výrobkov na pal. (kg)	druh palety	cena Euro/ks bez DPH/s DPH				ST	
				dĺžka	šírka	výška									oblasť I	oblasť II				
 zákrytová doska	21081300		ZDL 200 – doplnková tvárnica	600	300	105		prírodná	hladký	Bystrovany	ks	36	40,00	1440	M 120×90	10,91	13,09	11,94	14,33	B
	21081307							čierna	hladký	Bystrovany	ks	36	40,00	1440	M 120×90	12,80	15,36	13,92	16,70	B
	21081308							biela	hladký	Bystrovany	ks	36	40,00	1440	M 120×90	12,80	15,36	13,92	16,70	B

TVAROVKY DEMI BLOCK







Ochranný systém Protect System IN

zobrazenie	obj. kód	pozn.	názov produktu	rozmery (mm)			farba	povrch	výrobný závod	merná jedn.	1 paleta ks	1 kus kg	hmotnosť výrobkov na pal. (kg)	druh palety	cena Euro/ks bez DPH/s DPH				ST	
				dĺžka	šírka	výška									oblasť I	oblasť II				
 základný kameň	20211407		HX 4/15/K	400	200	150		čierna	kladivkovaný	Bystrovany	ks	60	23,20	1392	EUR 120×80	3,83	4,60	4,03	4,84	B
	20211447							Piano	kladivkovaný	Bystrovany	ks	60	23,20	1392	EUR 120×80	3,83	4,60	4,03	4,84	B
	20211481							Aprico	kladivkovaný	Bystrovany	ks	60	23,20	1392	EUR 120×80	3,83	4,60	4,03	4,84	B
	20211465							Kamelo	kladivkovaný	Bystrovany	ks	60	23,20	1392	EUR 120×80	3,83	4,60	4,03	4,84	B
 polovičný kameň	20221407		HX 8/15/K	200	200	150		čierna	kladivkovaný	Bystrovany	ks	120	11,50	1380	EUR 120×80	2,13	2,56	2,23	2,68	B
	20221447							Piano	kladivkovaný	Bystrovany	ks	120	11,50	1380	EUR 120×80	2,13	2,56	2,23	2,68	B
	20221481							Aprico	kladivkovaný	Bystrovany	ks	120	11,50	1380	EUR 120×80	2,13	2,56	2,23	2,68	B
	20221465							Kamelo	kladivkovaný	Bystrovany	ks	120	11,50	1380	EUR 120×80	2,13	2,56	2,23	2,68	B

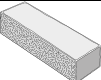
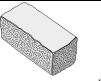

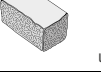
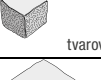
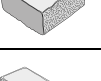

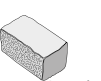
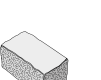







ZÁKRYTOVÉ DOSKY DEMI BLOCK

Ochranný systém Protect System IN

zobrazenie	obj. kód	pozn.	názov produktu	rozmery (mm)			farba	povrch	výrobný závod	merná jedn.	1 paleta ks	1 kus kg	hmotnosť výrobkov na pal. (kg)	druh palety	cena Euro/ks bez DPH/s DPH				ST	
				dĺžka	šírka	výška									oblasť I	oblasť II				
 zákrytová doska	21071407		ZDD 200 – doplnková tvárnica	195	300	70		čierna	hladký	Bystrovany	ks	160	9,00	1440	EUR 120×80	2,82	3,38	2,90	3,48	B
	21071447							Piano	hladký	Bystrovany	ks	160	9,00	1440	EUR 120×80	2,82	3,38	2,90	3,48	B
	21071481							Aprico	hladký	Bystrovany	ks	160	9,00	1440	EUR 120×80	2,82	3,38	2,90	3,48	B
	21071465							Kamelo	hladký	Bystrovany	ks	160	9,00	1440	EUR 120×80	2,82	3,38	2,90	3,48	B

zobrazenie	obj. kód	pozn.	název produktu	označenie	rozmery (mm)			farba	povrch	výrobný závod	merná jedn.	1 paleta ks	1 kus kg	hmotnosť výrobkov na pal. (kg)	druh palety	cena Euro/ks bez DPH/s DPH				ST
					dĺžka	šírka	výška									oblasť I		oblasť II		
 tvarovka priebežná a zákrytová	32130419		DUO STONE	DS 600	600	200	150	šedočierna	štiepaný/rumplovaný	Bystrovany	ks	40	40,00	1600	EUR 120×80	5,89	7,07	6,24	7,49	B
	32130405							okrová	štiepaný/rumplovaný	Bystrovany	ks	40	40,00	1600	EUR 120×80	5,89	7,07	6,24	7,49	B
 tvarovka rohová, ukončujúca a zákrytová	32140419		DUO STONE	DS 500 roh	500	200	150	šedočierna	štiepaný/rumplovaný	Bystrovany	ks	40	33,00	1320	EUR 120×80	5,09	6,11	5,38	6,46	B
	32140405							okrová	štiepaný/rumplovaný	Bystrovany	ks	40	33,00	1320	EUR 120×80	5,09	6,11	5,38	6,46	B
 tvarovka priebežná a zákrytová	32160419		DUO STONE	DS 400	400	200	150	šedočierna	štiepaný/rumplovaný	Bystrovany	ks	60	26,50	1590	EUR 120×80	4,08	4,90	4,32	5,18	B
	32160405							okrová	štiepaný/rumplovaný	Bystrovany	ks	60	26,50	1590	EUR 120×80	4,08	4,90	4,32	5,18	B
 tvarovka rohová, ukončujúca a zákrytová	32170419		DUO STONE	DS 400 roh	400	200	150	šedočierna	štiepaný/rumplovaný	Bystrovany	ks	60	26,50	1590	EUR 120×80	4,70	5,64	4,94	5,93	B
	32170405							okrová	štiepaný/rumplovaný	Bystrovany	ks	60	26,50	1590	EUR 120×80	4,70	5,64	4,94	5,93	B
 tvarovka rohová a zákrytová	32150419		DUO STONE	DS 200 roh	200	200	150	šedočierna	štiepaný/rumplovaný	Bystrovany	ks	120	13,00	1560	EUR 120×80	2,05	2,46	2,16	2,59	B
	32150405							okrová	štiepaný/rumplovaný	Bystrovany	ks	120	13,00	1560	EUR 120×80	2,05	2,46	2,16	2,59	B
 schod a tvarovka zákrytová na stĺpik	32190419		Schod DUO STONE		400	400	150	šedočierna	štiepaný/rumplovaný	Bystrovany	ks	30	53,00	1590	EUR 120×80	9,40	11,28	9,87	11,84	B
	32190405							okrová	štiepaný/rumplovaný	Bystrovany	ks	30	53,00	1590	EUR 120×80	9,40	11,28	9,87	11,84	B
 tvarovka priebežná a zákrytová	32130608		DUO STONE	DS 600	600	200	150	biela	štiepaný	Bystrovany	ks	40	40,00	1600	EUR 120×80	7,50	9,00	7,85	9,42	B
	32130635							šedá	štiepaný	Bystrovany	ks	40	40,00	1600	EUR 120×80	6,42	7,70	6,77	8,12	B
	32130607							čierna	štiepaný	Bystrovany	ks	40	40,00	1600	EUR 120×80	7,50	9,00	7,85	9,42	B
 tvarovka rohová, ukončujúca a zákrytová	32140608		DUO STONE	DS 500 roh	500	200	150	biela	štiepaný	Bystrovany	ks	40	33,00	1320	EUR 120×80	6,12	7,34	6,39	7,67	B
	32140635							šedá	štiepaný	Bystrovany	ks	40	33,00	1320	EUR 120×80	5,26	6,31	5,54	6,65	B
	32140607							čierna	štiepaný	Bystrovany	ks	40	33,00	1320	EUR 120×80	6,12	7,34	6,39	7,67	B
 tvarovka priebežná a zákrytová	32160608		DUO STONE	DS 400	400	200	150	biela	štiepaný	Bystrovany	ks	60	26,50	1590	EUR 120×80	5,08	6,10	5,31	6,37	B
	32160635							šedá	štiepaný	Bystrovany	ks	60	26,50	1590	EUR 120×80	4,32	5,18	4,56	5,47	B
	32160607							čierna	štiepaný	Bystrovany	ks	60	26,50	1590	EUR 120×80	5,08	6,10	5,31	6,37	B
 tvarovka rohová, ukončujúca a zákrytová	32170608		DUO STONE	DS 400 roh	400	200	150	biela	štiepaný	Bystrovany	ks	60	26,50	1590	EUR 120×80	5,55	6,66	5,79	6,95	B
	32170635							šedá	štiepaný	Bystrovany	ks	60	26,50	1590	EUR 120×80	4,70	5,64	4,94	5,93	B
	32170607							čierna	štiepaný	Bystrovany	ks	60	26,50	1590	EUR 120×80	5,55	6,66	5,79	6,95	B
 tvarovka rohová a zákrytová	32150608		DUO STONE	DS 200 roh	200	200	150	biela	štiepaný	Bystrovany	ks	120	13,00	1560	EUR 120×80	2,55	3,06	2,66	3,19	B
	32150635							šedá	štiepaný	Bystrovany	ks	120	13,00	1560	EUR 120×80	2,17	2,60	2,28	2,74	B
	32150607							čierna	štiepaný	Bystrovany	ks	120	13,00	1560	EUR 120×80	2,55	3,06	2,66	3,19	B
 schod a tvarovka zákrytová na stĺpik	32190608		Schod DUO STONE		400	400	150	biela	štiepaný	Bystrovany	ks	30	53,00	1590	EUR 120×80	12,09	14,51	12,58	15,10	B
	32190635							šedá	štiepaný	Bystrovany	ks	30	53,00	1590	EUR 120×80	10,30	12,36	10,77	12,92	B
	32190607							čierna	štiepaný	Bystrovany	ks	30	53,00	1590	EUR 120×80	12,09	14,51	12,58	15,10	B

Tvarovky DUO STONE s označením DS sú určené iba pre murovanie okrasných múrikov. Bližšie info nájdete v pracovných postupoch na www.presbeton.sk
Tvarovky DUO STONE s označením DS je možné použiť ako zákrytové dosky pre tvarovky DUO STONE s označením DSO.

zobrazenie	obj. kód	pozn.	název produktu	označenie	rozmery (mm)			farba	povrch	výrobný závod	merná jedn.	1 paleta ks	1 kus kg	hmotnosť výrobkov na pal. (kg)	druh palety	cena Euro/ks bez DPH/s DPH				ST
					dĺžka	šírka	výška									oblasť I		oblasť II		
 tvarovka priebežná s otvormi	20350419		DUO STONE s otvormi	DSO 600	600	200	150	šedočierna	štiepaný/rumplovaný	Bystrovany	ks	40	35,50	1420	EUR 120×80	5,89	7,07	6,24	7,49	B
	20350405							okrová	štiepaný/rumplovaný	Bystrovany	ks	40	35,50	1420	EUR 120×80	5,89	7,07	6,24	7,49	B
 tvarovka rohová a ukončujúca s otvormi	20360419		DUO STONE s otvormi	DSO 500 roh	500	200	150	šedočierna	štiepaný/rumplovaný	Bystrovany	ks	40	31,50	1260	EUR 120×80	5,08	6,10	5,35	6,42	B
	20360405							okrová	štiepaný/rumplovaný	Bystrovany	ks	40	31,50	1260	EUR 120×80	5,08	6,10	5,35	6,42	B
 tvarovka priebežná s otvormi	20370419		DUO STONE s otvormi	DSO 400	400	200	150	šedočierna	štiepaný/rumplovaný	Bystrovany	ks	60	26,00	1560	EUR 120×80	4,08	4,90	4,32	5,18	B
	20370405							okrová	štiepaný/rumplovaný	Bystrovany	ks	60	26,00	1560	EUR 120×80	4,08	4,90	4,32	5,18	B
 tvarovka rohová a ukončujúca s otvormi	20380419		DUO STONE s otvormi	DSO 400 roh	400	200	150	šedočierna	štiepaný/rumplovaný	Bystrovany	ks	60	26,00	1560	EUR 120×80	4,70	5,64	4,94	5,93	B
	20380405							okrová	štiepaný/rumplovaný	Bystrovany	ks	60	26,00	1560	EUR 120×80	4,70	5,64	4,94	5,93	B
 tvarovka ukončujúca s otvormi	20390419		DUO STONE s otvormi	DSO 200 roh	200	200	150	šedočierna	štiepaný/rumplovaný	Bystrovany	ks	120	11,50	1380	EUR 120×80	2,02	2,42	2,14	2,57	B
	20390405							okrová	štiepaný/rumplovaný	Bystrovany	ks	120	11,50	1380	EUR 120×80	2,02	2,42	2,14	2,57	B
 tvarovka na stĺpik s otvormi	20400419		DUO STONE s otvormi	DSO stĺpik	400	400	150	šedočierna	štiepaný/rumplovaný	Bystrovany	ks	30	52,00	1560	EUR 120×80	9,40	11,28	9,87	11,84	B
	20400405							okrová	štiepaný/rumplovaný	Bystrovany	ks	30	52,00	1560	EUR 120×80	9,40	11,28	9,87	11,84	B
 tvarovka priebežná s otvormi	20350608		DUO STONE s otvormi	DSO 600	600	200	150	biela	štiepaný	Bystrovany	ks	40	35,50	1420	EUR 120×80	7,50	9,00	7,85	9,42	B
	20350635							šedá	štiepaný	Bystrovany	ks	40	35,50	1420	EUR 120×80	6,42	7,70	6,77	8,12	B
	20350607							čierna	štiepaný	Bystrovany	ks	40	35,50	1420	EUR 120×80	7,50	9,00	7,85	9,42	B
 tvarovka rohová a ukončujúca s otvormi	20360608		DUO STONE s otvormi	DSO 500 roh	500	200	150	biela	štiepaný	Bystrovany	ks	40	31,50	1260	EUR 120×80	6,12	7,34	6,39	7,67	B
	20360635							šedá	štiepaný	Bystrovany	ks	40	31,50	1260	EUR 120×80	5,26	6,31	5,54	6,65	B
	20360607							čierna	štiepaný	Bystrovany	ks	40	31,50	1260	EUR 120×80	6,12	7,34	6,39	7,67	B
 tvarovka priebežná s otvormi	20370608		DUO STONE s otvormi	DSO 400	400	200	150	biela	štiepaný	Bystrovany	ks	60	26,00	1560	EUR 120×80	5,08	6,10	5,31	6,37	B
	20370635							šedá	štiepaný	Bystrovany	ks	60	26,00	1560	EUR 120×80	4,32	5,18	4,56	5,47	B
	20370607							čierna	štiepaný	Bystrovany	ks	60	26,00	1560	EUR 120×80	5,08	6,10	5,31	6,37	B
 tvarovka rohová a ukončujúca s otvormi	20380608		DUO STONE s otvormi	DSO 400 roh	400	200	150	biela	štiepaný	Bystrovany	ks	60	26,00	1560	EUR 120×80	5,55	6,66	5,79	6,95	B
	20380635							šedá	štiepaný	Bystrovany	ks	60	26,00	1560	EUR 120×80	4,70	5,64	4,94	5,93	B
	20380607							čierna	štiepaný	Bystrovany	ks	60	26,00	1560	EUR 120×80	5,55	6,66	5,79	6,95	B
 tvarovka ukončujúca s otvormi	20390608		DUO STONE s otvormi	DSO 200 roh	200	200	150	biela	štiepaný	Bystrovany	ks	120	11,50	1380	EUR 120×80	2,55	3,06	2,66	3,19	B
	20390635							šedá	štiepaný	Bystrovany	ks	120	11,50	1380	EUR 120×80	2,17	2,60	2,28	2,74	B
	20390607							čierna	štiepaný	Bystrovany	ks	120	11,50	1380	EUR 120×80	2,55	3,06	2,66	3,19	B
 tvarovka na stĺpik s otvormi	20400608		DUO STONE s otvormi	DSO stĺpik	400	400	150	biela	štiepaný	Bystrovany	ks	30	52,00	1560	EUR 120×80	12,09	14,51	12,58	15,10	B
	20400635							šedá	štiepaný	Bystrovany	ks	30	52,00	1560	EUR 120×80	10,30	12,36	10,77	12,92	B
	20400607							čierna	štiepaný	Bystrovany	ks	30	52,00	1560	EUR 120×80	12,09	14,51	12,58	15,10	B

TVAROVKY SIMPLE BLOCK

Ochranný systém Protect System IN

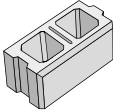
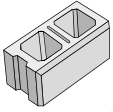
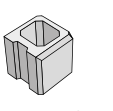
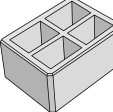
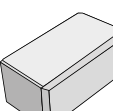
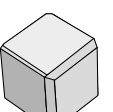
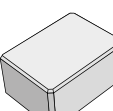
zobrazenie	obj. kód	názov produktu	rozmery (mm)			farba	povrch	výrobný závod	merná jedn.	ks/m ²	1 paleta ks	1 kus kg	hmotnosť výrobkov na pal. (kg)	druh palety	cena Euro/ks bez DPH/s DPH				ST
			dĺžka	šírka	výška										oblasť I	oblasť II			
 tvarovka priebežná celá	20011100	HX 1/20/AF	400	200	150	prírodná	hladký	Bystrovany	ks	16,7	84	15,35	1289	EUR 120×80	2,78	3,34	2,92	3,50	B
	20011104					tehlová	hladký	Bystrovany	ks	16,7	84	15,35	1289	EUR 120×80	3,01	3,61	3,15	3,78	B
	20011105					okrová	hladký	Bystrovany	ks	16,7	84	15,35	1289	EUR 120×80	3,01	3,61	3,15	3,78	B
	20011107					čierna	hladký	Bystrovany	ks	16,7	84	15,35	1289	EUR 120×80	3,01	3,61	3,15	3,78	B
	20011103					hnedá	hladký	Bystrovany	ks	16,7	84	15,35	1289	EUR 120×80	3,01	3,61	3,15	3,78	B
	20011106					bielošedá	hladký	Bystrovany	ks	16,7	84	15,35	1289	EUR 120×80	3,01	3,61	3,15	3,78	B
 tvarovka ukončujúca celá	20011200	HX 2/20/AF	400	200	150	prírodná	hladký	Bystrovany	ks	×	84	14,50	1218	EUR 120×80	2,77	3,32	2,90	3,48	B
	20011204					tehlová	hladký	Bystrovany	ks	×	84	14,50	1218	EUR 120×80	3,00	3,60	3,14	3,77	B
	20011205					okrová	hladký	Bystrovany	ks	×	84	14,50	1218	EUR 120×80	3,00	3,60	3,14	3,77	B
	20011207					čierna	hladký	Bystrovany	ks	×	84	14,50	1218	EUR 120×80	3,00	3,60	3,14	3,77	B
	20011203					hnedá	hladký	Bystrovany	ks	×	84	14,50	1218	EUR 120×80	3,00	3,60	3,14	3,77	B
	20011206					bielošedá	hladký	Bystrovany	ks	×	84	14,50	1218	EUR 120×80	3,00	3,60	3,14	3,77	B
 tvarovka ukončujúca polovičná	20011300	HX 3/20/AF	200	200	150	prírodná	hladký	Bystrovany	ks	×	168	8,30	1394	EUR 120×80	1,62	1,94	1,70	2,04	B
	20011304					tehlová	hladký	Bystrovany	ks	×	168	8,30	1394	EUR 120×80	1,95	2,34	2,02	2,42	B
	20011305					okrová	hladký	Bystrovany	ks	×	168	8,30	1394	EUR 120×80	1,95	2,34	2,02	2,42	B
	20011307					čierna	hladký	Bystrovany	ks	×	168	8,30	1394	EUR 120×80	1,95	2,34	2,02	2,42	B
	20011303					hnedá	hladký	Bystrovany	ks	×	168	8,30	1394	EUR 120×80	1,95	2,34	2,02	2,42	B
	20011306					bielošedá	hladký	Bystrovany	ks	×	168	8,30	1394	EUR 120×80	1,95	2,34	2,02	2,42	B
 tvarovka stĺpková	20011400	HX 1/30/AF	400	300	150	prírodná	hladký	Bystrovany	ks	×	56	20,65	1156	EUR 120×80	3,33	4,00	3,53	4,24	B
	20011404					tehlová	hladký	Bystrovany	ks	×	56	20,65	1156	EUR 120×80	3,67	4,40	3,86	4,63	B
	20011405					okrová	hladký	Bystrovany	ks	×	56	20,65	1156	EUR 120×80	3,67	4,40	3,86	4,63	B
	20011407					čierna	hladký	Bystrovany	ks	×	56	20,65	1156	EUR 120×80	3,67	4,40	3,86	4,63	B
	20011403					hnedá	hladký	Bystrovany	ks	×	56	20,65	1156	EUR 120×80	3,67	4,40	3,86	4,63	B
	20011406					bielošedá	hladký	Bystrovany	ks	×	56	20,65	1156	EUR 120×80	3,67	4,40	3,86	4,63	B
 tvarovka plná priebežná celá	20011500	HX 1/20/AFU	400	200	150	prírodná	hladký	Bystrovany	ks	×	60	26,00	1560	EUR 120×80	7,16	8,59	7,40	8,88	B
	20011505					okrová	hladký	Bystrovany	ks	×	60	26,00	1560	EUR 120×80	7,82	9,38	8,07	9,68	B
	20011504					tehlová	hladký	Bystrovany	ks	×	60	26,00	1560	EUR 120×80	7,82	9,38	8,07	9,68	B
	20011507					čierna	hladký	Bystrovany	ks	×	60	26,00	1560	EUR 120×80	7,82	9,38	8,07	9,68	B
	20011503					hnedá	hladký	Bystrovany	ks	×	60	26,00	1560	EUR 120×80	7,82	9,38	8,07	9,68	B
	20011506					bielošedá	hladký	Bystrovany	ks	×	60	26,00	1560	EUR 120×80	7,82	9,38	8,07	9,68	B
 tvarovka plná ukončujúca polovičná	20011600	HX 3/20/AFU	200	200	150	prírodná	hladký	Bystrovany	ks	×	120	13,00	1560	EUR 120×80	3,60	4,32	3,72	4,46	B
	20011605					okrová	hladký	Bystrovany	ks	×	120	13,00	1560	EUR 120×80	3,99	4,79	4,10	4,92	B
	20011604					tehlová	hladký	Bystrovany	ks	×	120	13,00	1560	EUR 120×80	3,99	4,79	4,10	4,92	B
	20011607					čierna	hladký	Bystrovany	ks	×	120	13,00	1560	EUR 120×80	3,99	4,79	4,10	4,92	B
	20011603					hnedá	hladký	Bystrovany	ks	×	120	13,00	1560	EUR 120×80	3,99	4,79	4,10	4,92	B
	20011606					bielošedá	hladký	Bystrovany	ks	×	120	13,00	1560	EUR 120×80	3,99	4,79	4,10	4,92	B
 tvarovka plná stĺpková	20011700	HX 1/30/AFU	400	300	150	prírodná	hladký	Bystrovany	ks	×	40	39,00	1560	EUR 120×80	10,81	12,97	11,16	13,39	B
	20011705					okrová	hladký	Bystrovany	ks	×	40	39,00	1560	EUR 120×80	11,85	14,22	12,21	14,65	B
	20011704					tehlová	hladký	Bystrovany	ks	×	40	39,00	1560	EUR 120×80	11,85	14,22	12,21	14,65	B
	20011707					čierna	hladký	Bystrovany	ks	×	40	39,00	1560	EUR 120×80	11,85	14,22	12,21	14,65	B
	20011703					hnedá	hladký	Bystrovany	ks	×	40	39,00	1560	EUR 120×80	11,85	14,22	12,21	14,65	B
	20011706					bielošedá	hladký	Bystrovany	ks	×	40	39,00	1560	EUR 120×80	11,85	14,22	12,21	14,65	B

ZÁKRYTOVÉ DOSKY SIMPLE BLOCK

Ochranný systém Protect System IN

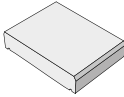
zobrazenie	obj. kód	názov produktu	rozmery (mm)			farba	povrch	výrobný závod	merná jedn.	1 paleta ks	1 kus kg	hmotnosť výrobkov na pal. (kg)	druh palety	cena Euro/ks bez DPH/s DPH				ST
			dĺžka	šírka	výška									oblasť I	oblasť II			
	21030100	ZDS 200 – doplnková tvárnica	200	280	55	prírodná	hladký	Bystrovany	ks	252	6,55	1655	EUR 120×80	3,08	3,70	3,14	3,77	B
	21030104					tehlová	hladký	Bystrovany	ks	252	6,55	1655	EUR 120×80	3,66	4,39	3,71	4,45	B
	21030105					okrová	hladký	Bystrovany	ks	252	6,55	1655	EUR 120×80	3,66	4,39	3,71	4,45	B
	21030107					čierna	hladký	Bystrovany	ks	252	6,55	1655	EUR 120×80	3,66	4,39	3,71	4,45	B
	21030103					hnedá	hladký	Bystrovany	ks	252	6,55	1655	EUR 120×80	3,66	4,39	3,71	4,45	B
	21030106					bielošedá	hladký	Bystrovany	ks	252	6,55	1655	EUR 120×80	3,66	4,39	3,71	4,45	B
	21050100	ZDS 300 – doplnková tvárnica	240	380	55	prírodná	hladký	Bystrovany	ks	126	10,40	1315	EUR 120×80	4,29	5,15	4,39	5,27	B
	21050104					tehlová	hladký	Bystrovany	ks	126	10,40	1315	EUR 120×80	4,95	5,94	5,06	6,07	B
	21050105					okrová	hladký	Bystrovany	ks	126	10,40	1315	EUR 120×80	4,95	5,94	5,06	6,07	B
	21050107					čierna	hladký	Bystrovany	ks	126	10,40	1315	EUR 120×80	4,95	5,94	5,06	6,07	B
	21050103					hnedá	hladký	Bystrovany	ks	126	10,40	1315	EUR 120×80	4,95	5,94	5,06	6,07	B
	21050106					bielošedá	hladký	Bystrovany	ks	126	10,40	1315	EUR 120×80	4,95	5,94	5,06	6,07	B

BETÓNOVÉ TEHLY LÍCOVÉ

Ochranný systém Protect System IN

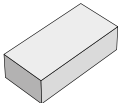
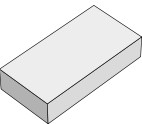
zobrazenie	obj. kód	názov produktu	rozmery (mm)			farba	povrch	výrobný závod	merná jedn.	ks/m ²	1 paleta ks	1 kus kg	hmotnosť výrobkov na pal. (kg)	druh palety	cena Euro/ks bez DPH/s DPH				ST
			dĺžka	šírka	výška										oblasť I	oblasť II			
	20300112	BCL 1	240	115	70	červená/čierna	hladký	Bystrovany	ks	50	280	4,50	1260	EUR 120×80	0,75	0,90	0,78	0,94	B
	20300113					červená/hnedá	hladký	Bystrovany	ks	50	280	4,50	1260	EUR 120×80	0,75	0,90	0,78	0,94	B
	20300114					hnedá/žltá	hladký	Bystrovany	ks	50	280	4,50	1260	EUR 120×80	0,75	0,90	0,78	0,94	B
	20300119					šedá/čierna	hladký	Bystrovany	ks	50	280	4,50	1260	EUR 120×80	0,75	0,90	0,78	0,94	B
	20300212					červená/čierna	rumplovaný	Bystrovany	ks	50	280	4,50	1260	EUR 120×80	0,89	1,07	0,92	1,10	B
	20300213					červená/hnedá	rumplovaný	Bystrovany	ks	50	280	4,50	1260	EUR 120×80	0,89	1,07	0,92	1,10	B
	20300214					hnedá/žltá	rumplovaný	Bystrovany	ks	50	280	4,50	1260	EUR 120×80	0,89	1,07	0,92	1,10	B
	20300219					šedá/čierna	rumplovaný	Bystrovany	ks	50	280	4,50	1260	EUR 120×80	0,89	1,07	0,92	1,10	B
	20300300	BCL 2	290	140	65	prírodná	hladký	Lužec	ks	44,5	240	5,30	1272	M 120×90	0,89	1,07	0,93	1,12	B
	20300322					červená/hnedá	hladký	Lužec	ks	44,5	240	5,30	1272	M 120×90	0,99	1,19	1,03	1,24	B
	20300308					biela	hladký	Lužec	ks	44,5	240	5,30	1272	M 120×90	0,99	1,19	1,03	1,24	B



ZÁKRYTOVÉ DOSKY BCL

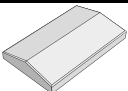
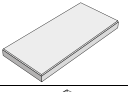
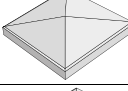
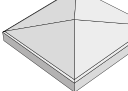

Ochranný systém Protect System IN

zobrazenie	obj. kód	název produktu	rozmery (mm)				farba	povrch	výrobný závod	merná jedn.	1 paleta ks	1 kus kg	hmotnosť výrobkov na pal. (kg)	druh palety	cena Euro/ks bez DPH/s DPH				ST
			dĺžka	šírka	výška	pre hrúbku muríva									oblasť I	oblasť II			
	22040100	ZD 2-13 – priebežná	500	200	50	130	prírodná	hladký	Chváľkovice	ks	64	9,50	608	EUR 120×80	5,79	6,95	5,87	7,04	B
	22040200	ZDP 2-13 – priebežná, plochá	500	200	50	130	prírodná	hladký	Chváľkovice	ks	64	11,50	736	EUR 120×80	6,54	7,85	6,65	7,98	B
	22040300	ZDL 3-37 – stĺpková	470	470	80	370×370	prírodná	hladký	Chváľkovice	ks	16	29,00	464	EUR 120×80	13,63	16,36	14,01	16,81	B
	22040400	ZDL 3-50 – stĺpková	600	600	80	500×500	prírodná	hladký	Chváľkovice	ks	16	50,00	800	EUR 120×80	21,50	25,80	21,92	26,30	B

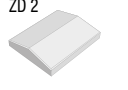

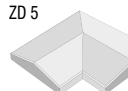

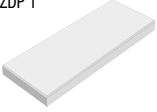
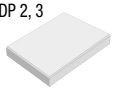
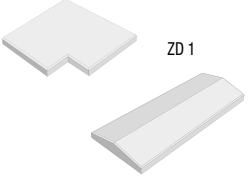
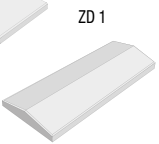
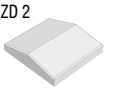
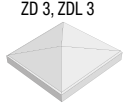
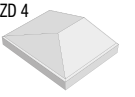
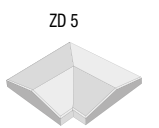
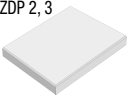
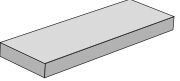
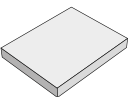
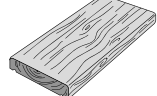
UNIVERZÁLNE ZÁKRYTOVÉ DOSKY

Ochranný systém Protect System IN

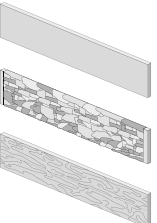
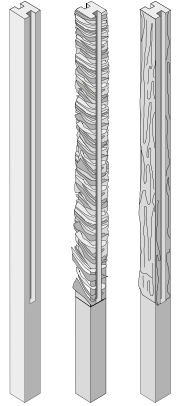
zobrazenie	obj. kód	pozn.	název produktu	rozmery (mm)				farba	povrch	výrobný závod	merná jedn.	1 paleta ks	1 kus kg	hmotnosť výrobkov na pal. (kg)	druh palety	cena Euro/ks bez DPH/s DPH				ST
				dĺžka	šírka	výška	pre hrúbku muríva									oblasť I	oblasť II			
ZD 1 	22010100		ZD 1-20 – priebežná	800	300	80	200	prírodná	hladký	Chva/Luž	ks	32	35,00	1120	EUR 120×80	15,06	18,07	15,37	18,44	B
	22000500							okrová	hladký	Chva/Luž	ks	32	35,00	1120	EUR 120×80	16,86	20,23	17,16	20,59	B
	22010101							tehlová	hladký	Chva/Luž	ks	32	35,00	1120	EUR 120×80	16,86	20,23	17,16	20,59	B
ZD 2 	22010200		ZD 2-20 – priebežná, skrátená	400	300	80	200	prírodná	hladký	Chva/Luž	ks	64	17,90	1146	EUR 120×80	8,98	10,78	9,13	10,96	B
	22010205							okrová	hladký	Chva/Luž	ks	64	17,90	1146	EUR 120×80	10,01	12,01	10,17	12,20	B
	22010201							tehlová	hladký	Chva/Luž	ks	64	17,90	1146	EUR 120×80	10,01	12,01	10,17	12,20	B
ZD 3 	22010300		ZD 3-20 – stĺpková	500	300	80	200×400	prírodná	hladký	Chva/Luž	ks	32	20,00	640	EUR 120×80	12,69	15,23	12,89	15,47	B
	22000484							okrová	hladký	Chva/Luž	ks	32	20,00	640	EUR 120×80	14,17	17,00	14,36	17,23	B
	22010301							tehlová	hladký	Chva/Luž	ks	32	20,00	640	EUR 120×80	14,17	17,00	14,36	17,23	B
ZD 4 	22010400		ZD 4-20 – ukončujúca	450	300	80	200	prírodná	hladký	Chva/Luž	ks	32	19,70	630	EUR 120×80	11,34	13,61	11,54	13,85	B
	22000487							okrová	hladký	Chva/Luž	ks	32	19,70	630	EUR 120×80	12,73	15,28	12,93	15,52	B
	22010401							tehlová	hladký	Chva/Luž	ks	32	19,70	630	EUR 120×80	12,73	15,28	12,93	15,52	B
ZD 5 	22010500		ZD 5-20 – rohová	450	300	80	200	prírodná	hladký	Chva/Luž	ks	16	26,00	416	EUR 120×80	16,58	19,90	16,98	20,38	B
	22000501							okrová	hladký	Chva/Luž	ks	16	26,00	416	EUR 120×80	18,52	22,22	18,91	22,69	B
	22010501							tehlová	hladký	Chva/Luž	ks	16	26,00	416	EUR 120×80	18,52	22,22	18,91	22,69	B

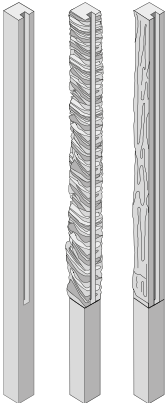
zobrazenie	obj. kód	pozn.	název produktu	rozmery (mm)				farba	povrch	výrobný závod	merná jedn.	1 paleta ks	1 kus kg	hmotnosť výrobkov na pal. (kg)	druh palety	cena Euro/ks bez DPH/s DPH				ST
				dĺžka	šírka	výška	pre hrúbku muríva									oblasť I	oblasť II			
	22010600		ZDP 1-20 – priebežná, plochá	800	300	60	200	prírodná	hladký	Chva/Luž	ks	32	30,00	960	EUR 120×80	12,73	15,28	12,99	15,59	B
	22010605							okrová	hladký	Chva/Luž	ks	32	30,00	960	EUR 120×80	14,21	17,05	14,47	17,36	B
	22010601							tehlová	hladký	Chva/Luž	ks	32	30,00	960	EUR 120×80	14,21	17,05	14,47	17,36	B
	22010700		ZDP 2-20 – priebežná, skrátaná, plochá	400	300	60	200	prírodná	hladký	Chva/Luž	ks	64	15,50	992	EUR 120×80	7,21	8,65	7,34	8,81	B
	22010705							okrová	hladký	Chva/Luž	ks	64	15,50	992	EUR 120×80	8,18	9,82	8,32	9,98	B
	22010701							tehlová	hladký	Chva/Luž	ks	64	15,50	992	EUR 120×80	8,18	9,82	8,32	9,98	B
	22010800		ZDP 3-20 – stĺpková, plochá	500	300	60	400×200	prírodná	hladký	Chva/Luž	ks	32	20,70	662	EUR 120×80	11,34	13,61	11,54	13,85	B
	22010805							okrová	hladký	Chva/Luž	ks	32	20,70	662	EUR 120×80	12,37	14,84	12,57	15,08	B
	22010801							tehlová	hladký	Chva/Luž	ks	32	20,70	662	EUR 120×80	12,37	14,84	12,57	15,08	B
      	22010900		ZDP 5-20 – rohová, plochá	450	300	60	200	prírodná	hladký	Chva/Luž	ks	24	25,00	600	EUR 120×80	15,97	19,16	16,24	19,49	B
	22020100		ZD 1-30 – priebežná	800	400	80	300	prírodná	hladký	Chváľkovice	ks	24	43,50	1044	EUR 120×80	19,84	23,81	20,24	24,29	B
	22020200		ZD 2-30 – priebežná, skrátaná	400	400	80	300	prírodná	hladký	Chváľkovice	ks	48	23,90	1148	EUR 120×80	11,99	14,39	12,20	14,64	B
	22020300		ZD 3-30 – stĺpková	500	400	80	400×300	prírodná	hladký	Chva/Luž	ks	32	28,00	896	EUR 120×80	16,77	20,12	17,01	20,41	B
	22040500		ZDL 3-30 – stĺpková	400	400	80	300×300	prírodná	hladký	Chváľkovice	ks	48	22,00	1056	EUR 120×80	19,95	23,94	20,14	24,17	B
	22020400		ZD 4-30 – ukončujúca	450	400	80	300	prírodná	hladký	Chváľkovice	ks	32	26,00	832	EUR 120×80	14,72	17,66	14,96	17,95	B
	22020500		ZD 5-30 – rohová	450	400	80	300	prírodná	hladký	Chva/Luž	ks	16	32,80	522	EUR 120×80	21,07	25,28	21,47	25,76	B
	22011100		ZDP 3-30 – stĺpková, plochá	500	400	60	400×300	prírodná	hladký	Chva/Luž	ks	32	27,90	893	EUR 120×80	16,23	19,48	16,46	19,75	B
	22030100		ZD 1-40 – priebežná	800	500	80	400	prírodná	hladký	Chváľkovice	ks	16	59,80	957	EUR 120×80	23,86	28,63	24,36	29,23	B
	22030200		ZD 2-40 – priebežná, skrátaná	400	500	80	400	prírodná	hladký	Chváľkovice	ks	32	30,00	960	EUR 120×80	14,41	17,29	14,65	17,58	B
	22030300		ZD 3-40 – stĺpková	500	500	80	400×400	prírodná	hladký	Chva/Luž	ks	16	33,00	528	EUR 120×80	20,80	24,96	21,20	25,44	B
	22030400		ZD 4-40 – ukončujúca	450	500	80	400	prírodná	hladký	Chváľkovice	ks	16	32,00	512	EUR 120×80	17,88	21,46	18,29	21,95	B
	22011000		ZDP 3-40 – stĺpková, plochá	500	500	60	400×400	prírodná	hladký	Chva/Luž	ks	16	35,00	560	EUR 120×80	20,21	24,25	20,62	24,74	B
	22050500		ZD 3-60 – stĺpková	700	700	80	600×600	prírodná	hladký	Chváľkovice	ks	8	66,00	528	EUR 120×80	29,14	34,97	29,92	35,90	B
	 	22200100		ZDK 1-20	800	300	60	200	prírodná	reliéfny	Chváľkovice	ks	32	32,00	1024	EUR 120×80	15,04	18,05	15,32	18,38
22200107			čierna						reliéfny	Chváľkovice	ks	32	32,00	1024	EUR 120×80	17,33	20,80	17,61	21,13	B
22190100			ZDK 3-40	500	500	50	400×400	prírodná	reliéfny	Chváľkovice	ks	16	35,00	560	EUR 120×80	20,27	24,32	20,66	24,79	B
22190107								čierna	reliéfny	Chváľkovice	ks	16	35,00	560	EUR 120×80	22,50	27,00	22,90	27,48	B
	22210903		Zákrýtoá doska BARK – priebežná	595	300	50	200	hnedá	reliéfny	Chváľkovice	ks	32	20,00	640	EUR 120×80	12,00	14,40	12,18	14,62	C

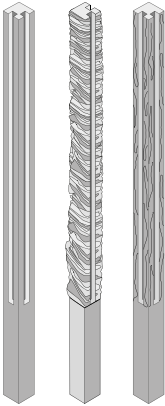
zobrazenie	obj. kód	názov produktu	rozmery (mm)			farba	povrch	výrobný závod	merná jedn.	1 paleta ks	1 kus kg	hmotnosť výrobkov na pal. (kg)	druh palety	cena Euro/ks bez DPH/s DPH				ST
			dĺžka	šírka	výška									oblasť I	oblasť II			
	20132000	Plotová výplň – obojstranná	2070	45	400	prírodná	hladký	Lužec	ks	14	89	1246	EUR 120×80	24,07	28,88	25,34	30,41	C
	20093100	Plotová výplň – obojstranná, reliéf kameň	2070	65	400	prírodná	reliéfny	Lužec	ks	12	116	1392	EUR 120×80	37,43	44,92	38,91	46,69	C
	20093682					opuka mix	reliéfny	Lužec	ks	12	116	1392	EUR 120×80	76,08	91,30	77,55	93,06	C
	20093703	Plotová výplň – obojstranná, reliéf drevo	2070	50	400	hnedá	reliéfny	Lužec	ks	12	83	996	EUR 120×80	41,90	50,28	43,38	52,06	C
	20092000	Plotová výplň – jednostranná, reliéf kameň	2070	55	400	prírodná	reliéfny	Lužec	ks	14	95	1330	EUR 120×80	27,95	33,54	29,21	35,05	C
	20092082					opuka mix	reliéfny	Lužec	ks	14	95	1330	EUR 120×80	57,27	68,72	58,54	70,25	C
 Reliéfné strany	20132100	Stĺpik priebežný pre výšku plotov 240 cm	150	150	3200	prírodná	hladký	Lužec	ks	7	155	1085	atyp 200×120	51,18	61,42	54,97	65,96	C
	20092100	Stĺpik priebežný pre výšku plotov 240 cm, reliéf kameň	150	150	3200	prírodná	reliéfny	Lužec	ks	7	160	1120	atyp 200×120	57,23	68,68	61,02	73,22	C
	20092182					opuka mix	reliéfny	Lužec	ks	7	160	1120	atyp 200×120	99,89	119,87	103,69	124,43	C
	20093803	Stĺpik priebežný pre výšku plotov 240 cm, reliéf drevo	165	150	3200	hnedá	reliéfny	Lužec	ks	7	161	1127	atyp 200×120	58,65	70,38	62,46	74,95	C
	20132200	Stĺpik priebežný pre výšku plotov 200 cm	150	150	2800	prírodná	hladký	Lužec	ks	7	135	945	atyp 200×120	45,97	55,16	49,78	59,74	C
	20092200	Stĺpik priebežný pre výšku plotov 200 cm, reliéf kameň	150	150	2800	prírodná	reliéfny	Lužec	ks	7	140	980	atyp 200×120	51,33	61,60	55,12	66,14	C
	20092282					opuka mix	reliéfny	Lužec	ks	7	140	980	atyp 200×120	88,68	106,42	92,47	110,96	C
	20093903	Stĺpik priebežný pre výšku plotov 200 cm, reliéf drevo	165	150	2800	hnedá	reliéfny	Lužec	ks	7	140	980	atyp 200×120	52,55	63,06	56,35	67,62	C
	20132300	Stĺpik priebežný pre výšku plotov 160 cm	150	150	2400	prírodná	hladký	Lužec	ks	7	115	805	atyp 200×120	38,82	46,58	41,86	50,23	C
	20092300	Stĺpik priebežný pre výšku plotov 160 cm, reliéf kameň	150	150	2400	prírodná	reliéfny	Lužec	ks	7	120	840	atyp 200×120	43,41	52,09	46,44	55,73	C
	20092382					opuka mix	reliéfny	Lužec	ks	7	120	840	atyp 200×120	75,42	90,50	78,46	94,15	C
	20094003	Stĺpik priebežný pre výšku plotov 160 cm, reliéf drevo	165	150	2400	hnedá	reliéfny	Lužec	ks	7	121	847	atyp 200×120	44,49	53,39	47,52	57,02	C
	20132400	Stĺpik priebežný pre výšku plotov 120 cm	150	150	2000	prírodná	hladký	Lužec	ks	7	95	665	atyp 200×120	32,30	38,76	34,83	41,80	C
	20092400	Stĺpik priebežný pre výšku plotov 120 cm, reliéf kameň	150	150	2000	prírodná	reliéfny	Lužec	ks	7	100	700	atyp 200×120	36,19	43,43	38,72	46,46	C
20092482	opuka mix					reliéfny	Lužec	ks	7	100	700	atyp 200×120	62,86	75,43	65,39	78,47	C	
20094103	Stĺpik priebežný pre výšku plotov 120 cm, reliéf drevo	165	150	2000	hnedá	reliéfny	Lužec	ks	7	101	707	atyp 200×120	37,09	44,51	39,62	47,54	C	

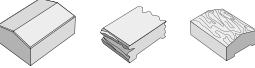
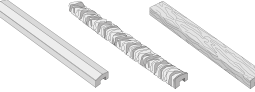
zobrazenie	obj. kód	názov produktu	rozmery (mm)			farba	povrch	výrobný závod	merná jedn.	1 paleta ks	1 kus kg	hmotnosť výrobkov na pal. (kg)	druh palety	cena Euro/ks bez DPH/s DPH				ST
			dĺžka	šírka	výška									oblasť I	oblasť II			
 <p>Reliéfné strany</p> 	20132500	Stĺpik koncový pre výšku plotov 240 cm	150	150	3200	prírodná	hladký	Lužec	ks	7	170	1190	atyp 200x120	51,18	61,42	54,97	65,96	C
	20092500	Stĺpik koncový pre výšku plotov 240 cm, reliéf kameň	150	150	3200	prírodná	reliefný	Lužec	ks	7	170	1190	atyp 200x120	57,23	68,68	61,02	73,22	C
	20092582					opuka mix	reliefný	Lužec	ks	7	170	1190	atyp 200x120	99,89	119,87	103,69	124,43	C
	20094203	Stĺpik koncový pre výšku plotov 240 cm, reliéf drevo	165	150	3200	hnedá	reliefný	Lužec	ks	7	175	1225	atyp 200x120	58,65	70,38	62,46	74,95	C
	20132600	Stĺpik koncový pre výšku plotov 200 cm	150	150	2800	prírodná	hladký	Lužec	ks	7	149	1043	atyp 200x120	45,97	55,16	49,78	59,74	C
	20092600	Stĺpik koncový pre výšku plotov 200 cm, reliéf kameň	150	150	2800	prírodná	reliefný	Lužec	ks	7	149	1043	atyp 200x120	51,33	61,60	55,12	66,14	C
	20092682					opuka mix	reliefný	Lužec	ks	7	149	1043	atyp 200x120	88,68	106,42	92,47	110,96	C
	20094303	Stĺpik koncový pre výšku plotov 200 cm, reliéf drevo	165	150	2800	hnedá	reliefný	Lužec	ks	7	150	1050	atyp 200x120	52,55	63,06	56,35	67,62	C
	20132700	Stĺpik koncový pre výšku plotov 160 cm	150	150	2400	prírodná	hladký	Lužec	ks	7	127	889	atyp 200x120	38,82	46,58	41,86	50,23	C
	20092700	Stĺpik koncový pre výšku plotov 160 cm, reliéf kameň	150	150	2400	prírodná	reliefný	Lužec	ks	7	127	889	atyp 200x120	43,41	52,09	46,44	55,73	C
	20092782					opuka mix	reliefný	Lužec	ks	7	127	889	atyp 200x120	75,42	90,50	78,46	94,15	C
	20094403	Stĺpik koncový pre výšku plotov 160 cm, reliéf drevo	165	150	2400	hnedá	reliefný	Lužec	ks	7	133	931	atyp 200x120	44,49	53,39	47,52	57,02	C
	20132800	Stĺpik koncový pre výšku plotov 120 cm	150	150	2000	prírodná	hladký	Lužec	ks	7	105	735	atyp 200x120	32,30	38,76	34,83	41,80	C
20092800	Stĺpik koncový pre výšku plotov 120 cm, reliéf kameň	150	150	2000	prírodná	reliefný	Lužec	ks	7	105	735	atyp 200x120	36,19	43,43	38,72	46,46	C	
20092882					opuka mix	reliefný	Lužec	ks	7	105	735	atyp 200x120	62,86	75,43	65,39	78,47	C	
20094503	Stĺpik koncový pre výšku plotov 120 cm, reliéf drevo	165	150	2000	hnedá	reliefný	Lužec	ks	7	111	777	atyp 200x120	37,09	44,51	39,62	47,54	C	
 <p>Reliéfné strany</p> 	20133100	Stĺpik rohový pre výšku plotov 240 cm	150	150	3200	prírodná	hladký	Lužec	ks	7	169	1183	atyp 200x120	51,18	61,42	54,97	65,96	C
	20093200	Stĺpik rohový pre výšku plotov 240 cm, reliéf kameň	150	150	3200	prírodná	reliefný	Lužec	ks	7	169	1183	atyp 200x120	57,23	68,68	61,02	73,22	C
	20093282					opuka mix	reliefný	Lužec	ks	7	169	1183	atyp 200x120	99,89	119,87	103,69	124,43	C
	20094603	Stĺpik rohový pre výšku plotov 240 cm, reliéf drevo	165	150	3200	hnedá	reliefný	Lužec	ks	7	170	1190	atyp 200x120	58,65	70,38	62,46	74,95	C
	20133200	Stĺpik rohový pre výšku plotov 200 cm	150	150	2800	prírodná	hladký	Lužec	ks	7	149	1043	atyp 200x120	45,97	55,16	49,78	59,74	C
	20093300	Stĺpik rohový pre výšku plotov 200 cm, reliéf kameň	150	150	2800	prírodná	reliefný	Lužec	ks	7	149	1043	atyp 200x120	51,33	61,60	55,12	66,14	C
	20093382					opuka mix	reliefný	Lužec	ks	7	149	1043	atyp 200x120	88,68	106,42	92,47	110,96	C
	20094703	Stĺpik rohový pre výšku plotov 200 cm, reliéf drevo	165	150	2800	hnedá	reliefný	Lužec	ks	7	149	1043	atyp 200x120	52,55	63,06	56,35	67,62	C
	20133300	Stĺpik rohový pre výšku plotov 160 cm	150	150	2400	prírodná	hladký	Lužec	ks	7	127	889	atyp 200x120	38,82	46,58	41,86	50,23	C
	20093400	Stĺpik rohový pre výšku plotov 160 cm, reliéf kameň	150	150	2400	prírodná	reliefný	Lužec	ks	7	127	889	atyp 200x120	43,41	52,09	46,44	55,73	C
	20093482					opuka mix	reliefný	Lužec	ks	7	127	889	atyp 200x120	75,42	90,50	78,46	94,15	C
	20094803	Stĺpik rohový pre výšku plotov 160 cm, reliéf drevo	165	150	2400	hnedá	reliefný	Lužec	ks	7	130	910	atyp 200x120	44,49	53,39	47,52	57,02	C
	20133400	Stĺpik rohový pre výšku plotov 120 cm	150	150	2000	prírodná	hladký	Lužec	ks	7	106	742	atyp 200x120	32,30	38,76	34,83	41,80	C
20093500	Stĺpik rohový pre výšku plotov 120 cm, reliéf kameň	150	150	2000	prírodná	reliefný	Lužec	ks	7	106	742	atyp 200x120	36,19	43,43	38,72	46,46	C	
20093582					opuka mix	reliefný	Lužec	ks	7	106	742	atyp 200x120	62,86	75,43	65,39	78,47	C	
20094903	Stĺpik rohový pre výšku plotov 120 cm, reliéf drevo	165	150	2000	hnedá	reliefný	Lužec	ks	7	111	777	atyp 200x120	37,09	44,51	39,62	47,54	C	
	20132900	ZD – stĺpiková	150	155	50	prírodná	hladký	Lužec	ks	120	2,2	264	EUR 120x80	3,22	3,86	3,28	3,94	C
	20092900	ZD – stĺpiková, reliéf kameň	200	160	80	prírodná	reliefný	Lužec	ks	120	5,5	660	EUR 120x80	3,74	4,49	3,78	4,54	C
	20092982					opuka mix	reliefný	Lužec	ks	120	5,5	660	EUR 120x80	6,94	8,33	7,01	8,41	C
	20095003	ZD – stĺpiková, reliéf drevo	155	150	40	hnedá	reliefný	Lužec	ks	120	4,4	528	EUR 120x80	3,37	4,04	3,42	4,10	C
	20133000	ZD – plotové výplne	2000	155	70	prírodná	hladký	Lužec	ks	21	40	840	atyp 200x120	15,66	18,79	16,50	19,80	C
	20093000	ZD – plotové výplne, reliéf kameň	2000	160	70	prírodná	reliefný	Lužec	ks	21	38	798	atyp 200x120	17,73	21,28	18,58	22,30	C
	20093082					opuka mix	reliefný	Lužec	ks	21	38	798	atyp 200x120	31,74	38,09	32,58	39,10	C
	20095103	ZD – plotové výplne, reliéf drevo	2000	160	70	hnedá	reliefný	Lužec	ks	21	45	945	atyp 200x120	20,96	25,15	21,80	26,16	C

STRATENÉ DEBNENIE

zobrazenie	obj. kód	názov produktu	rozmery (mm)			farba	povrch	výrobný závod	merná jedn.	ks/m ²	1 paleta ks	1 kus kg	hmotnosť výrobkov na pal. (kg)	druh palety	cena Euro/ks bez DPH/s DPH				ST
			dĺžka	šírka	výška										oblasť I	oblasť II			
	23011700	ZB 25-10	500	100	250	prírodná	hladký	Sla/Luž	ks	8	80+8	19,2/20,2	1698	M 120×90	2,06	2,47	2,23	2,68	A
	23011100	ZB 25-15	500	150	250	prírodná	hladký	Sla/Luž	ks	8	65+5	22/25	1555	M 120×90	2,20	2,64	2,42	2,90	A
	23011200	ZB 25-20	500	200	250	prírodná	hladký	Sla/Luž	ks	8	55+5	25/29	1520	M 120×90	2,37	2,84	2,62	3,14	A
	23011600	ZB 25-25	500	250	250	prírodná	hladký	Sla/Luž	ks	8	35+5	26/33	1095	M 120×90	2,50	3,00	2,77	3,32	A
	23011300	ZB 25-30	500	300	250	prírodná	hladký	Sla/Luž	ks	8	35+5	28/36	1160	M 120×90	2,76	3,31	3,03	3,64	A
	23011400	ZB 25-40	500	400	250	prírodná	hladký	Sla/Luž	ks	8	25+5	36/47	1135	M 120×90	3,15	3,78	3,51	4,21	A
	23011500	ZB 25-50	300	500	250	prírodná	hladký	Sla/Luž	ks	13,3	40	30	1200	M 120×90	2,71	3,25	2,99	3,59	A
	23010220	ZB 20-20	500	200	200	prírodná	hladký	Bystrovany	ks	10	55+5	18/21	1095	M 120×90	2,13	2,56	2,30	2,76	A
	23010320	ZB 20-30	500	300	200	prírodná	hladký	Bystrovany	ks	10	35+5	21/26	865	M 120×90	2,51	3,01	2,71	3,25	A
	23010420	ZB 20-40	500	400	200	prírodná	hladký	Bystrovany	ks	10	25+5	24/32	760	M 120×90	2,98	3,58	3,22	3,86	A

Sla=Slavič Luž=Lužec

svahové tvárnice

Ochranný systém Protect System iN

zobrazenie	obj. kód	názov produktu	označenie	rozmery (mm)			farba	povrch	výrobný závod	merná jedn.	ks/m ²	1 paleta ks	1 kus kg	hmotnosť výrobkov na pal. (kg)	druh palety	cena Euro/ks bez DPH/s DPH				ST
				dĺžka	šírka	výška										oblasť I	oblasť II			
	32100100	Rímsky kváder	RK – 03	380	325	160/140	prírodná	štiepaný	Bystrovany	ks	22	32	36,00	1152	EUR 120×80	3,89	4,67	4,22	5,06	B
	32040400	ARKTIK STONE 1	AS – 1	390	225	150	prírodná	štiepaný/rumplovaný	Bystrovany	ks	17	72	26,50	1910	M 120×90	4,05	4,86	4,29	5,15	B
	32040200	ARKTIK STONE 2	AS – 2	300	225	150	prírodná	štiepaný/rumplovaný	Bystrovany	ks	22	96	19,00	1825	M 120×90	3,17	3,80	3,35	4,02	B
	32040300	NORDIK STONE	NS – 1	350 (235)	235	150	prírodná	štiepaný/rumplovaný	Bystrovany	ks	23	72	23,00	1656	EUR 120×80	4,02	4,82	4,23	5,08	B

OKRASNÉ TVÁRNICE

Ochranný systém Protect System IN

zobrazenie	obj. kód	názov produktu	označenie	rozmery (mm)			farba	povrch	výrobný závod	merná jedn.	ks/m ²	1 paleta ks	1 kus kg	hmotnosť výrobkov na pal. (kg)	druh palety	cena Euro/ks bez DPH/s DPH				ST
				dĺžka	šírka	výška										oblasť I		oblasť II		
	32110100	LUNA	LU - 1	300	230	200	prírodná	hrubozrnný	By/Slu/Luž	ks	16,7	72	14,00	1008	EUR 120x80	2,33	2,80	2,47	2,96	B
	32110102						piesková	hrubozrnný	By/Slu/Luž	ks	16,7	72	14,00	1008	EUR 120x80	2,82	3,38	2,94	3,53	B
	32110103						hnedá	hrubozrnný	By/Slu/Luž	ks	16,7	72	14,00	1008	EUR 120x80	2,82	3,38	2,94	3,53	B
	32110400	LUNA	LU - 2	500	400	300	prírodná	hrubozrnný	By/Slu/Luž	ks	6,7	16	49,00	784	M 120x90	5,53	6,64	6,00	7,20	B
	32110402						piesková	hrubozrnný	By/Slu/Luž	ks	6,7	16	49,00	784	M 120x90	6,15	7,38	6,61	7,93	B
	32110403						hnedá	hrubozrnný	By/Slu/Luž	ks	6,7	16	49,00	784	M 120x90	6,15	7,38	6,61	7,93	B
	32060200	SÁRA	S - 1	390	295	195	prírodná	štiepaný	Bystrovany	ks	14,25	48	21,50	1032	EUR 120x80	3,53	4,24	3,72	4,46	B
	32060202						piesková	štiepaný	Bystrovany	ks	14,25	48	21,50	1032	EUR 120x80	4,14	4,97	4,34	5,21	B
	32060203						hnedá	štiepaný	Bystrovany	ks	14,25	48	21,50	1032	EUR 120x80	4,14	4,97	4,34	5,21	B

By = Bystrovany Luž = Lužec Slu = Slavíč

MOBILIÁR

VLASTNOSTI A POUŽITIE

- Dlhodobá životnosť, odolnosť voči poveternostným vplyvom. Ekologická nezávadnosť.
- Rozoberateľnosť a možnosť opakovaného použitia alebo výmeny kusov.
- Natural kvetináče, Natural deliace prvky a systémy H-E-X a G-ROW sú opatrené impregnáciou Protect System TOP, všetky ostatné výrobky tejto kategórie sú opatrené ochranným systémom Protect System IN proti znečisteniu a prenikaniu vody. Bližšie info viď str. 80.

MOŽNOSŤ DODANIA

- Farebnosti mimo cenník je možné vyrobiť na zákazku na základe individuálnej dohody s obchodnými manažérmi (viď Kontakty str. 89).
- Výrobky tejto kategórie nie sú štandardne skladom, ale sú vyrábané na zákazku.

OSTATNÉ

- Ukážky a vzorkovníky farieb a povrchov v cenníku, reprodukované ošetrovou tlačou, majú len orientačný charakter a nemusia vierohodne zobrazovať skutočný vzhľad výrobkov.

SYSTÉM H-E-X, G-ROW / povrch hladký



prírodná

DREVENÉ SEDÁKY / drevo jaseň



lazura mahagon lazura palisander lazura teak

PILETA / povrch vymývavý



biela čierna

DREVENÉ SEDÁKY – SYSTÉM H-E-X



odtieň 1 odtieň 2 odtieň 3

COSTA / povrch tryskaný reliéf



čierna karamelová červená

KVETINÁČ BARK / povrch reliéfny



hnedá béžová/hnedá hnedá/čierna

DREVENÉ SEDÁKY – SYSTÉM G-ROW



odtieň 1 odtieň 2 odtieň 3 odtieň 4

VELUTO / povrch vymývavý



biela čierna mix

KVETINÁČE LITE BLOCK, LITE CUBE / povrch hladký



šedá biela

KVETINÁČE, LAVIČKY, STOLY, STOJANY NA BICYKLE, ODPADKOVÉ KOŠE



prírodná hladký prírodná tryskaný biela čierna

VELUTO / povrch tryskaný



prírodná

LAVIČKA LITE LA / povrch hladký



šedá biela

TRIBÚNOVÝ PRVOK / povrch hladký

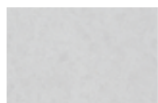

biela

DELIACE PRVKY



prírodná hladký



prírodná tryskaný

KOCKA BARK / povrch reliéfny



hnedá



běžová/hnedá





















hnedá/čierna

KOCKA TOGO / povrch reliéfny

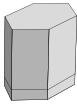
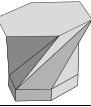
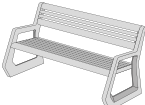
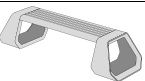
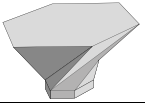



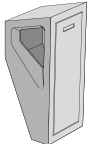



hnedá

zobrazenie	obj. kód	názov produktu	rozmery (mm)			farba	povrch	výrobný závod	merná jedn.	1 paleta ks	1 kus kg	hmotnosť výrobkov na pal. (kg)	druh palety	cena Euro/ks bez DPH/s DPH				ST
			dĺžka	šírka	výška									oblasť I	oblasť II			
	13291300	Dlažba H-E-X	600	350	80	prírodná	hladký	Chváilkovice	ks	32	29,00	930	EUR 120×80	10,98	13,18	11,24	13,49	C
	13331300	Dlažba H-E-X – podĺžna polovička	600	175	80	prírodná	hladký	Chváilkovice	ks	64	14,50	930	EUR 120×80	5,85	7,02	5,98	7,18	C
	13341300	Dlažba H-E-X – priečna polovička	300	350	80	prírodná	hladký	Chváilkovice	ks	64	14,50	930	EUR 120×80	5,85	7,02	5,98	7,18	C
	13301300	Vegetačná dlažba H-E-X 80	600	350	80	prírodná	hladký	Chváilkovice	ks	32	18,00	580	EUR 120×80	12,56	15,07	12,74	15,29	C
	13311300	Vegetačná dlažba H-E-X 100	600	350	80	prírodná	hladký	Chváilkovice	ks	32	21,00	675	EUR 120×80	12,56	15,07	12,74	15,29	C
	13321300	Vegetačná dlažba H-E-X 120	600	350	80	prírodná	hladký	Chváilkovice	ks	32	23,50	755	EUR 120×80	12,56	15,07	12,74	15,29	C
	34135400	Kvetináč H-E-X 100	600	350	100	prírodná	hladký	Chváilkovice	ks	4	22,00	88	EUR 120×80	49,62	59,54	51,19	61,43	C
	34135500	Kvetináč H-E-X 200	600	350	200	prírodná	hladký	Chváilkovice	ks	4	46,00	184	EUR 120×80	61,81	74,17	63,39	76,07	C
	34135600	Kvetináč H-E-X 300	600	350	300	prírodná	hladký	Chváilkovice	ks	4	61,00	244	EUR 120×80	73,73	88,48	75,31	90,37	C
	34135700	Kvetináč H-E-X 400	600	350	400	prírodná	hladký	Chváilkovice	ks	4	78,00	312	EUR 120×80	88,40	106,08	89,98	107,98	C
	34135800	Kvetináč H-E-X 500	600	350	500	prírodná	hladký	Chváilkovice	ks	4	95,00	380	EUR 120×80	100,06	120,07	101,64	121,97	C
	34135900	Kvetináč H-E-X 600	600	350	600	prírodná	hladký	Chváilkovice	ks	4	110,00	440	EUR 120×80	112,36	134,83	113,93	136,72	C

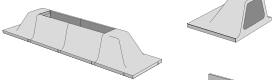
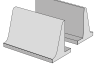
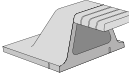
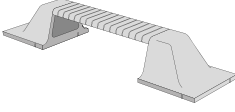
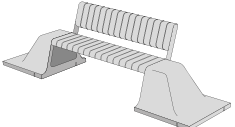
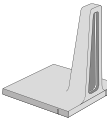
zobrazenie	obj. kód	názov produktu	rozmery (mm)			farba	povrch	výrobný závod	merná jedn.	1 paleta ks	1 kus kg	hmotnosť výrobkov na pal. (kg)	druh palety	cena Euro/ks bez DPH/s DPH				ST
			dĺžka	šírka	výška									oblasť I		oblasť II		
	34136000	Sedák H-E-X	600	350	480	prírodná	hladký	Chváľkovice	ks	4	99,00	396	EUR 120×80	123,79	148,55	125,37	150,44	C
	34136100	Sedák H-E-X DEFORM	798	496	480	prírodná	hladký	Chváľkovice	ks	2	171,00	342	EUR 120×80	179,59	215,51	182,73	219,28	C
	34136300	Lavička H-E-X 1	1600	736	808	prírodná	hladký	Chváľkovice	ks	x	67,00	x	x	756,10	907,32	764,50	917,40	C
	34136400	Lavička H-E-X 2	1752	602	430	prírodná	hladký	Chváľkovice	ks	x	98,00	x	x	495,57	594,68	505,19	606,23	C
	34136900	Stôl H-E-X*	1608	1000	810	prírodná	hladký	Chváľkovice	ks	1	765,00	765	EUR 120×80	1 276,53	1 531,84	1 284,94	1 541,93	C
 zostava – 2 polovičky vr. prefa pätky o rozmeroch 900×900×600 mm, kotviacich prvkov a elektro príslušenstva	34137000	Svietidlo H-E-X	589	451	2250	prírodná	hladký	Chváľkovice	ks	1	x	1352	atyp 200×120 (pätká EUR 120×80)	4 569,11	5 482,93	4 589,28	5 507,14	C
 vr. prefa pätky 400×400×150 mm a kotviacich prvkov	34136200	H-E-X – deliaci stĺpik	180	120	910	prírodná	hladký	Chváľkovice	ks	6	85,00	510	EUR 120×80	209,60	251,52	210,65	252,78	C
 vr. prefa pätky 400×400×150 mm, kotviacich prvkov a elektro príslušenstva	34136700	H-E-X – deliaci stĺpik s osvetlením	180	120	910	prírodná	hladký	Chváľkovice	ks	6	85,00	510	EUR 120×80	904,19	1 085,03	905,24	1 086,29	C
 vr. prefa pätky 400×400×150 mm a kotviacich prvkov	34136500	Odpadkový kôš H-E-X	367	400	900	prírodná	hladký	Chváľkovice	ks	1	170,00	170	EUR 120×80	431,32	517,58	437,63	525,16	C
 vr. príslušenstva	34136800	Stojan na bicykel H-E-X – koncový prvok	419	602	430	prírodná	hladký	Chváľkovice	ks	2	49,00	98	EUR 120×80	118,73	142,48	121,88	146,26	C
 vr. príslušenstva	34136600	Stojan na bicykel H-E-X – priebežný prvok	406	602	430	prírodná	hladký	Chváľkovice	ks	3	40,00	120	EUR 120×80	95,60	114,72	97,70	117,24	C

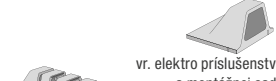
* Dielec dodávaný bez základovej pätky. Odporúčaná pätká 700×700×500 mm.

zobrazenie	obj. kód	názov produktu	rozmery (mm)			farba	povrch	výrobný závod	merná jedn.	1 paleta ks	1 kus kg	hmotnosť výrobkov na pal. (kg)	druh palety	cena Euro/ks bez DPH/s DPH				ST
			dĺžka	šírka	výška									oblasť I	oblasť II			
	13421300	Dlažba G-ROW	800	800	60	prírodná	hladký	Chválkovice	ks	8	86,50	692	EUR 120x80	33,39	40,07	34,19	41,03	C
	13431300	Dlažba G-ROW – polovička	800	400	60	prírodná	hladký	Chválkovice	ks	16	43,25	692	EUR 120x80	22,73	27,28	23,12	27,74	C
  príklad zostavy	34137600	Kvetináč G-ROW – základný element	800	800	490	prírodná	hladký	Chválkovice	ks	1	122,00	122	EUR 120x80	217,50	261,00	223,82	268,58	C
	34137700	Kvetináč G-ROW – bočnice	400	800	490	prírodná	hladký	Chválkovice	ks	1	143,00	143	EUR 120x80	158,67	190,40	164,98	197,98	C
 vr. príslušenstva a montážnej sady	34137300	Sedák G-ROW	1200	800	490	prírodná	hladký	Chválkovice	ks	1	131,00	131	EUR 120x80	1 570,24	1 884,29	1 576,55	1 891,86	C
 vr. príslušenstva a montážnej sady	34137100	Lavička G-ROW 1	3209	800	490	prírodná	hladký	Chválkovice	ks	×	279,00	×	×	3 276,26	3 931,51	3 309,90	3 971,88	C
 vr. príslušenstva a montážnej sady	34137200	Lavička G-ROW 2	3209	800	869	prírodná	hladký	Chválkovice	ks	×	312,00	×	×	4 285,66	5 142,79	4 319,30	5 183,16	C
 vr. elektro príslušenstva a montážnej sady	34137800	G-ROW – deliaci stĺpik s osvetlením	800	800	960	prírodná	hladký	Chválkovice	ks	1	140,00	140	EUR 120x80	974,96	1 169,95	981,26	1 177,51	C
 vr. príslušenstva a montážnej sady	34137900	Odpadkový kôš G-ROW	800	800	1020	prírodná	hladký	Chválkovice	ks	×	167,00	×	×	2 230,78	2 676,94	2 237,09	2 684,51	C
 vr. elektro príslušenstva a montážnej sady príklad sestavy	34137400	Stojan na bicykel G-ROW – základný element	800	800	490	prírodná	hladký	Chválkovice	ks	1	122,00	122	EUR 120x80	1 007,78	1 209,34	1 014,09	1 216,91	C
	34137500	Stojan na bicykel G-ROW – priebežný element	400	800	490	prírodná	hladký	Chválkovice	ks	3	90,00	270	EUR 120x80	148,61	178,33	150,71	180,85	C
	34138000	Rohový element G-ROW	800	800	490	prírodná	hladký	Chválkovice	ks	1	303,00	303	EUR 120x80	1 307,92	1 569,50	1 316,40	1 579,68	C

SYSTEM G-ROW

Konceptne vychádza celá séria z jediného základného betónového elementu, ktorý sa v rôznych modifikáciách uplatňuje ako nosný prvok všetkých výrobkov. Základný element je vyláhcený o dutinu, ktorá môže byť vybavená LED podsvietením, takže všetky výrobky či zostavy môžu byť v tmavom verejnom priestore svetelne vyakcentované.

Jednotlivé diely môžu slúžiť pre finálne výrobky ako aj pre vytváranie systémových zostáv. Pre výraznejšie tvarové zaobchádzanie s výslednou kompozíciou bol vytvorený rohový element, ktorý rozširuje tvaroslovie výslednej formy. Vytvorením prepážky v bočniciach kvetináča je umožnené napojovanie lavičiek a stojanov na bicykle na kvetináče.

Samotný kvetináč sa skladá z dvoch železobetónových prvkov – základného elementu a páru postranných bočníc. Dĺžku kvetináču možno navoliť podľa prania zákazníka. Bočnice môžu byť opakovane vsadzované, aby vytvorili nekonečný kvetináč. Rovnaký princíp – nekonečného pripájania prostredných oporných dielov možno uplatniť aj pri stojanoch na bicykel. Priestor pre vloženie bicykla je opatrený pryžovou podložkou chrániacou vidlicu bicykla. Odpadkový kôš je vybavený výsuvným zásobníkom odpadu z pozinkovaného perforovaného plechu. Je zafixovaný a uzamknutý cez otvárateľný nosný rám, ktorý dosadá k základnému betónovému elementu. Kôš je vybavený zhasínačom nedopalkov.

Výrobky rady G-ROW môžu byť tiež vsadené do inej dlažby o ľubovoľnom rozmere a hrúbke.

Povrch hladký

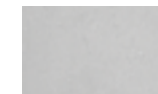

prírodná

Drevené sedáky

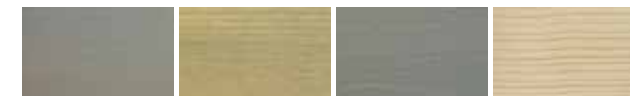

odtieň 1

odtieň 2

odtieň 3



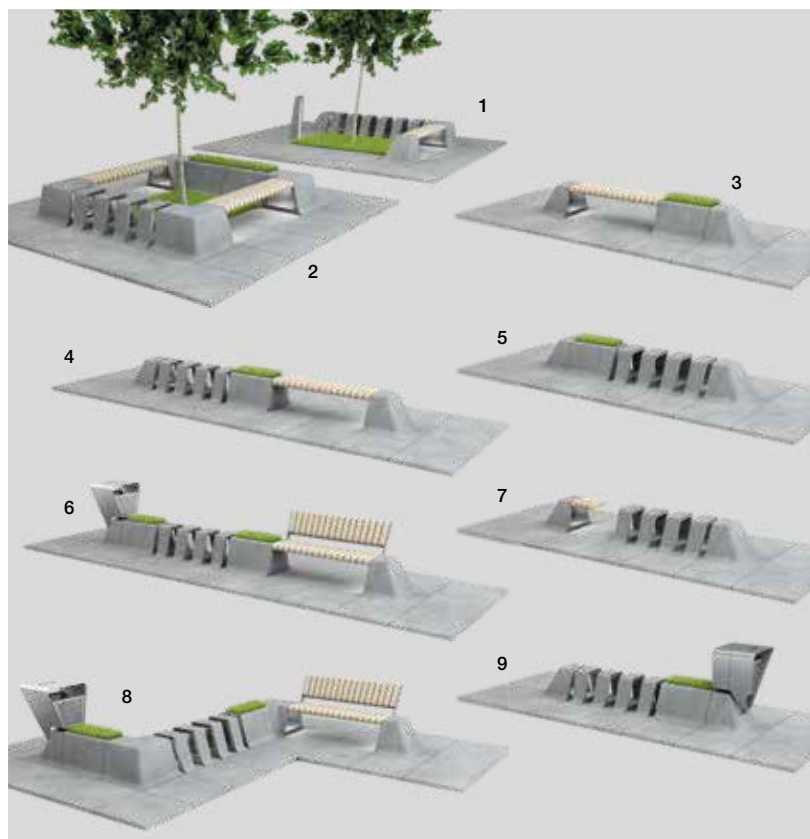

odtieň 4

Príklady zostáv

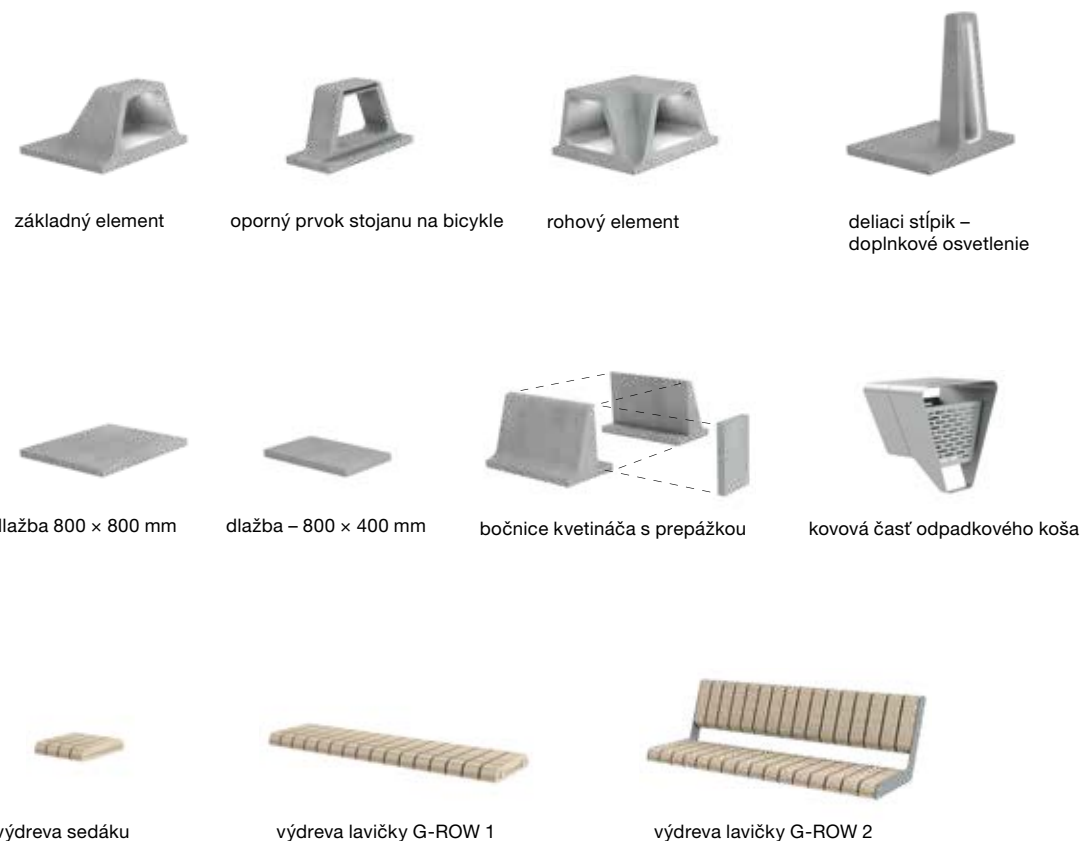

Elementy G-ROW

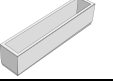

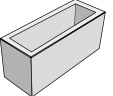
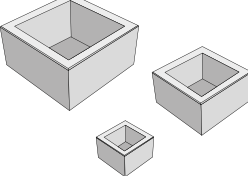

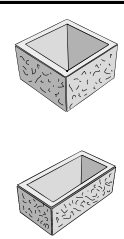
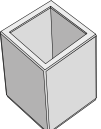
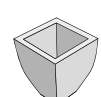
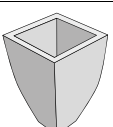
zobrazenie	obj. kód	názov produktu	rozmery (mm)			farba	povrch	výrobný závod	merná jedn.	1 paleta ks	1 kus kg	hmotnosť výrobkov na pal. (kg)	druh palety	cena Euro/ks bez DPH/s DPH				ST
			dĺžka	šírka	výška									oblasť I	oblasť II			
	34138435	LITE BLOCK 1	1000	500	500	šedá	hladký	Chválkovice	ks	1	110,00	110	EUR 120x80	239,18	287,02	245,91	295,09	C
	34138408					biela	hladký	Chválkovice	ks	1	110,00	110	EUR 120x80	239,18	287,02	245,91	295,09	C
	34138535	LITE BLOCK 2	700	400	400	šedá	hladký	Chválkovice	ks	2	63,00	126	EUR 120x80	137,54	165,05	140,88	169,06	C
	34138508					biela	hladký	Chválkovice	ks	2	63,00	126	EUR 120x80	137,54	165,05	140,88	169,06	C
	34138635	LITE CUBE 1	400	400	600	šedá	hladký	Chválkovice	ks	2	60,00	120	EUR 120x80	133,04	159,65	136,41	163,69	C
	34138608					biela	hladký	Chválkovice	ks	2	60,00	120	EUR 120x80	133,04	159,65	136,41	163,69	C
	34138735	LITE CUBE 2	500	500	500	šedá	hladký	Chválkovice	ks	2	70,00	140	EUR 120x80	150,99	181,19	154,35	185,22	C
	34138708					biela	hladký	Chválkovice	ks	2	70,00	140	EUR 120x80	150,99	181,19	154,35	185,22	C
	34138835	LITE CUBE 3	400	400	400	šedá	hladký	Chválkovice	ks	2	43,00	86	EUR 120x80	92,69	111,23	96,05	115,26	C
	34138808					biela	hladký	Chválkovice	ks	2	43,00	86	EUR 120x80	92,69	111,23	96,05	115,26	C
	34138935	LITE CUBE 4	300	300	300	šedá	hladký	Chválkovice	ks	6	23,00	138	EUR 120x80	50,33	60,40	51,44	61,73	C
	34138908					biela	hladký	Chválkovice	ks	6	23,00	138	EUR 120x80	50,33	60,40	51,44	61,73	C
	34139035	LITE CUBE 5	200	200	200	šedá	hladký	Chválkovice	ks	15	9,00	135	EUR 120x80	36,27	43,52	36,73	44,08	C
	34139008					biela	hladký	Chválkovice	ks	15	9,00	135	EUR 120x80	36,27	43,52	36,73	44,08	C
	34010700	LAURA 1	500	255	400	prírodná	tryskaný	Chválkovice	ks	2	75,00	150	EUR 120x80	42,63	51,16	45,78	54,94	C
	34011800	LAURA 2	520	255	700	prírodná	tryskaný	Chválkovice	ks	2	160,00	320	EUR 120x80	79,67	95,60	82,82	99,38	C
	34012000	LAURA 3	620	355	550	prírodná	tryskaný	Chválkovice	ks	2	160,00	320	EUR 120x80	79,67	95,60	82,82	99,38	C
	34010800	LADA	1500	300	300	prírodná	tryskaný	Chválkovice	ks	2	160,00	320	EUR 120x80	131,03	157,24	134,17	161,00	C
	34011100	MAXIMA	880	520	900	prírodná	tryskaný	Chválkovice	ks	1	330,00	330	EUR 120x80	129,02	154,82	135,33	162,40	C
	32011800	PILETA 1	800	300	350	prírodná	hladký	Chva/Luž	ks	3	95,00	285	EUR 120x80	62,95	75,54	65,05	78,06	C
	32011900					prírodná	tryskaný	Chva/Luž	ks	3	95,00	285	EUR 120x80	73,13	87,76	75,23	90,28	C
	32081808					biela	vymývaný	Lužec	ks	3	95,00	285	EUR 120x80	102,21	122,65	104,30	125,16	C
	32081807					čierna	vymývaný	Lužec	ks	3	95,00	285	EUR 120x80	102,21	122,65	104,30	125,16	C
	34031800	PILETA 2	1000	400	600	prírodná	hladký	Chva/Luž	ks	2	275,00	550	EUR 120x80	135,69	162,83	138,84	166,61	C
	34031900					prírodná	tryskaný	Chva/Luž	ks	2	275,00	550	EUR 120x80	162,37	194,84	165,52	198,62	C
	34012300	KARE 1	1200	1200	600	prírodná	hladký	Chválkovice	ks	1	680,00	680	EUR 120x80	221,05	265,26	227,36	272,83	C
	34012200					prírodná	tryskaný	Chválkovice	ks	1	680,00	680	EUR 120x80	254,95	305,94	261,26	313,51	C
	34012500	KARE 2	900	900	500	prírodná	hladký	Chválkovice	ks	1	400,00	400	EUR 120x80	146,47	175,76	152,77	183,32	C
	34012400					prírodná	tryskaný	Chválkovice	ks	1	400,00	400	EUR 120x80	168,26	201,91	174,57	209,48	C
	34012700	KARE 3	600	600	400	prírodná	hladký	Chválkovice	ks	2	180,00	360	EUR 120x80	70,74	84,89	73,90	88,68	C
	34012600					prírodná	tryskaný	Chválkovice	ks	2	180,00	360	EUR 120x80	84,33	101,20	87,48	104,98	C

zobrazenie	obj. kód	názov produktu	rozmery (mm)			farba	povrch	výrobný závod	merná jedn.	1 paleta ks	1 kus kg	hmotnosť výrobkov na pal. (kg)	druh palety	cena Euro/ks bez DPH/s DPH				ST
			dĺžka	šírka	výška									oblasť I	oblasť II			
	34012838	COSTA 1	500	500	300	čierna	tryskaný reliéf	Chváľkovice	ks	2	96,00	192	EUR 120x80	58,86	70,63	62,02	74,42	C
	34012817					karamelová	tryskaný reliéf	Chváľkovice	ks	2	96,00	192	EUR 120x80	58,86	70,63	62,02	74,42	C
	34012801					červená	tryskaný reliéf	Chváľkovice	ks	2	96,00	192	EUR 120x80	58,86	70,63	62,02	74,42	C
	34012938	COSTA 2	710	355	250	čierna	tryskaný reliéf	Chváľkovice	ks	3	81,00	243	EUR 120x80	63,27	75,92	65,37	78,44	C
	34012917					karamelová	tryskaný reliéf	Chváľkovice	ks	3	81,00	243	EUR 120x80	63,27	75,92	65,37	78,44	C
	34012901					červená	tryskaný reliéf	Chváľkovice	ks	3	81,00	243	EUR 120x80	63,27	75,92	65,37	78,44	C
	34013300	CUBE	700	700	900	prírodná	hladký	Chváľkovice	ks	1	624,00	624	EUR 120x80	254,81	305,77	261,13	313,36	C
	34033300					prírodná	tryskaný	Chváľkovice	ks	1	624,00	624	EUR 120x80	286,84	344,21	293,14	351,77	C
	34083508	VELUTO 1	350(200)	350(200)	400	biela	vymývaný	Lužec	ks	6	47,00	282	EUR 120x80	75,56	90,67	76,61	91,93	C
	34083507					čierna	vymývaný	Lužec	ks	6	47,00	282	EUR 120x80	76,55	91,86	77,60	93,12	C
	34083599					mix	vymývaný	Lužec	ks	6	47,00	282	EUR 120x80	66,13	79,36	67,19	80,63	C
	34083800					prírodná	tryskaný	Lužec	ks	6	47,00	282	EUR 120x80	66,13	79,36	67,19	80,63	C
	34083608	VELUTO 2	400(250)	400(250)	600	biela	vymývaný	Lužec	ks	4	80,00	320	EUR 120x80	94,82	113,78	96,40	115,68	C
	34083607					čierna	vymývaný	Lužec	ks	4	80,00	320	EUR 120x80	95,80	114,96	97,38	116,86	C
	34083699					mix	vymývaný	Lužec	ks	4	80,00	320	EUR 120x80	78,98	94,78	80,56	96,67	C
	34083700					prírodná	tryskaný	Lužec	ks	4	80,00	320	EUR 120x80	78,98	94,78	80,56	96,67	C

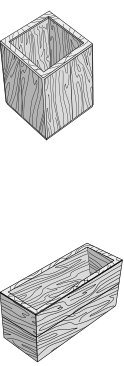
NATURAL KVETINÁČE

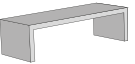
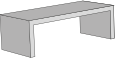
zobrazenie	obj. kód	názov produktu	rozmery (mm)			farba	povrch	výrobný závod	merná jedn.	1 paleta ks	1 kus kg	hmotnosť výrobkov na pal. (kg)	druh palety	cena Euro/ks bez DPH/s DPH				ST
			dĺžka	šírka	výška									oblasť I	oblasť II			
	34093803	Kvetináč BARK 1	450	450	600	hnedá	reliéfny	Chva/Luž	ks	2	159,00	318	EUR 120x80	98,58	118,30	101,91	122,29	C
	34093868					béžová/hnedá	reliéfny	Chváľkovice	ks	2	159,00	318	EUR 120x80	117,83	141,40	121,15	145,38	C
	34093875					hnedá/čierna	reliéfny	Chváľkovice	ks	2	159,00	318	EUR 120x80	117,83	141,40	121,15	145,38	C
	34093903	Kvetináč BARK 2	900	450	450	hnedá	reliéfny	Chva/Luž	ks	1	204,00	204	EUR 120x80	131,01	157,21	137,65	165,18	C
	34093968					béžová/hnedá	reliéfny	Chváľkovice	ks	1	204,00	204	EUR 120x80	157,06	188,47	163,71	196,45	C
	34093975					hnedá/čierna	reliéfny	Chváľkovice	ks	1	204,00	204	EUR 120x80	157,06	188,47	163,71	196,45	C

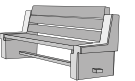
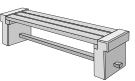
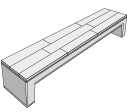
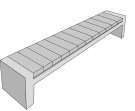
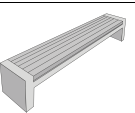
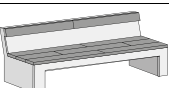
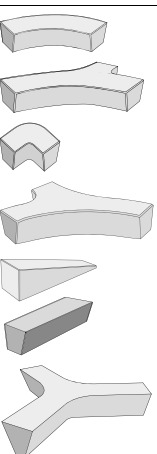
zobrazenie	obj. kód	pozn.	názov produktu	rozmery (mm)			farba	povrch	výrobný závod	merná jedn.	1 paleta ks	1 kus kg	hmotnosť výrobkov na pal. (kg)	druh palety	cena Euro/ks bez DPH/s DPH				ST
				dĺžka	šírka	výška									oblasť I	oblasť II			
	34023535		LITE LA 1	1800	450	450	šedá	hladký	Chváľkovice	ks	x	143,00	x	x	252,64	303,17	259,36	311,23	C
	34023508						biela	hladký	Chváľkovice	ks	x	143,00	x	x	252,64	303,17	259,36	311,23	C
	34023635		LITE LA 2	1500	450	450	šedá	hladký	Chváľkovice	ks	x	125,00	x	x	223,49	268,19	230,21	276,25	C
	34023608						biela	hladký	Chváľkovice	ks	x	125,00	x	x	223,49	268,19	230,21	276,25	C
	34020100		MARKO	1800	760	800	prírodná	tryskaný	Chváľkovice	ks	x	160,00	x	x	496,21	595,45	505,81	606,97	C
	34020200		SANDRO	1900	540	740	prírodná	tryskaný	Chváľkovice	ks	x	225,00	x	x	410,86	493,03	420,47	504,56	C
	34020300		BRUNO	1900	430	400	prírodná	tryskaný	Chváľkovice	ks	x	133,00	x	x	301,61	361,93	311,22	373,46	C
	34020800		LAGUNA 1	2000	400	450	prírodná	hladký	Chváľkovice	ks	x	290,00	x	x	354,70	425,64	365,91	439,09	C
	34020700						prírodná	tryskaný	Chváľkovice	ks	x	290,00	x	x	394,48	473,38	405,68	486,82	C
	34134900		LAGUNA 2 (priečna výdrevá)	2000	400	400	prírodná	hladký	Chváľkovice	ks	x	307,00	x	x	439,27	527,12	450,49	540,59	C
	34034900						prírodná	tryskaný	Chváľkovice	ks	x	307,00	x	x	468,74	562,49	479,95	575,94	C
	34135000		LAGUNA 3 (pozdĺžna výdrevá)	2000	400	400	prírodná	hladký	Chváľkovice	ks	x	266,00	x	x	445,24	534,29	456,46	547,75	C
	34035000						prírodná	tryskaný	Chváľkovice	ks	x	266,00	x	x	480,08	576,10	491,30	589,56	C
	34133900		LAGUNA s operadlom	2000	500	800	prírodná	hladký	Chváľkovice	ks	x	570,00	x	x	470,13	564,16	481,35	577,62	C
	34021800		Betónový sedák 1	2000	400	400	biela	hladký	Chva/Luž	ks	1	500,00	500	EUR 120x80	290,03	348,04	301,24	361,49	C
	34021900		Betónový sedák 2	2530	400	400	biela	hladký	Chva/Luž	ks	1	800,00	800	EUR 120x80	386,38	463,66	399,83	479,80	C
	34022000		Betónový sedák 3	750	400	400	biela	hladký	Chváľkovice	ks	1	345,00	345	EUR 120x80	165,75	198,90	172,06	206,47	C
	34023108		Betónový sedák 4	2530	400	400	biela	hladký	Chva/Luž	ks	1	800,00	800	EUR 120x80	386,38	463,66	399,83	479,80	C
	34023208		Betónový sedák 5	1500	400(300)	400	biela	hladký	Chváľkovice	ks	1	270,00	270	EUR 120x80	148,92	178,70	157,33	188,80	C
	34023908	N	Betónový sedák 6	1500	400(300)	400	biela	hladký	Chváľkovice	ks	1	483,00	483	EUR 120x80	290,73	348,88	298,68	358,42	C
	34023308		Betónový sedák Y	2132	1845	400	biela	hladký	Chváľkovice	ks	1	945,00	945	EUR 120x80	494,86	593,83	508,32	609,98	C

zobrazenie	obj. kód	pozn.	názov produktu	rozmery (mm)			farba	povrch	výrobný závod	merná jedn.	1 paleta ks	1 kus kg	hmotnosť výrobkov na pal. (kg)	druh palety	cena Euro/ks bez DPH/s DPH				ST
				dĺžka	šírka	výška									oblasť I	oblasť II			
	34022100		LEDGE 1	3000	700	400	biela	hladký	Chva/Luž	ks	1	972,00	972	EUR 120x80	491,03	589,24	507,86	609,43	C
	34022200		LEDGE 2	2000	500	400	biela	hladký	Chva/Luž	ks	1	508,00	508	EUR 120x80	276,67	332,00	287,87	345,44	C
	34022300		LEDGE 3	1400	500	400	biela	hladký	Chva/Luž	ks	1	363,00	363	EUR 120x80	220,02	264,02	227,50	273,00	C
	34022400		LEDGE 4	2000	1500	400	biela	hladký	Chva/Luž	ks	1	1821,00	1821	atyp 200x120	622,05	746,46	637,57	765,08	C
	34022500		LEDGE 5	2000	500	250	biela	hladký	Chváľkovice	ks	1	567,00	567	EUR 120x80	298,02	357,62	309,22	371,06	C
	34022908		LEDGE 6	2500	500	400	biela	hladký	Chva/Luž	ks	1	601,00	601	EUR 120x80	608,68	730,42	622,14	746,57	C
	34023008		LEDGE 7	2000	400	400	biela	hladký	Chva/Luž	ks	1	441,00	441	EUR 120x80	585,61	702,73	596,82	716,18	C
	34023808	N	LEDGE 8	1553	500	400	biela	hladký	Chváľkovice	ks	1	325,00	325	EUR 120x80	239,85	287,82	247,80	297,36	C
	34023708		Tribúnový prvok	2500	950	450	biela	hladký	Chváľkovice	ks	1	1176,00	1176	atyp 200x120	537,41	644,89	544,14	652,97	C
	34022700		LA 1	2000	400	400	biela	hladký	Chváľkovice	ks	x	290,00	x	x	191,19	229,43	202,41	242,89	C
	34135208		LA 2	600	400	400	biela	hladký	Chváľkovice	ks	4	119,00	476	EUR 120x80	75,27	90,32	81,38	97,66	C
	34134000		LA s operadlom	2000	500	800	prírodná	hladký	Chváľkovice	ks	x	550,00	x	x	290,03	348,04	301,24	361,49	C
	34023408		LA Garden	1500	400	400	biela	hladký	Chváľkovice	ks	x	160,00	x	x	119,39	143,27	130,60	156,72	C
	34013000		Piknikový stôl	2000	1660	800	prírodná	tryskaný	Chváľkovice	ks	x	300,00	x	x	833,80	1 000,56	845,00	1 014,00	C
	34135100		Stôl LAGUNA	2000	800	800	prírodná	hladký	Chváľkovice	ks	x	305,00	x	x	447,88	537,46	459,10	550,92	C
	34035100						prírodná	tryskaný	Chváľkovice	ks	x	305,00	x	x	481,53	577,84	492,74	591,29	C
	34135308		Stôl LA	2000	800	800	biela	hladký	Chváľkovice	ks	x	833,00	x	x	389,63	467,56	400,85	481,02	C

Všetky sedáky lavičiek sú vyrábané z jaseňového dreva v troch farebných variantoch (lazura mahagon, teak a palisander) – viď vzorkovníky str. 54

Chva = Chváľkovice Luž = Lužec

STOJANY NA BICYKLE



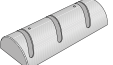
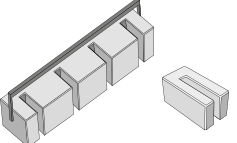

Ochranný systém Protect System IN

zobrazenie	obj. kód	názov produktu	rozmery (mm)			farba	povrch	výrobný závod	merná jedn.	1 paleta ks	1 kus kg	hmotnosť výrobkov na pal. (kg)	druh palety	cena Euro/ks bez DPH/s DPH				ST
			dĺžka	šírka	výška									oblasť I	oblasť II			
	34050100	Stojan na bicykel SK 1-1	790	260	220	prírodná	hladký	Chva/Luž	ks	4	65,00	260	EUR 120x80	27,32	32,78	28,90	34,68	C
	34050200					prírodná	tryskaný	Chva/Luž	ks	4	65,00	260	EUR 120x80	32,52	39,02	34,11	40,93	C
	34050300	Stojan na bicykel SK 2-3	950	500	250	prírodná	hladký	Chváľkovice	ks	1	195,00	195	EUR 120x80	88,62	106,34	94,92	113,90	C
	34050400					prírodná	tryskaný	Chváľkovice	ks	1	195,00	195	EUR 120x80	96,42	115,70	102,72	123,26	C
	34050500	Stojan na bicykel BLOCK	1600	480	400	prírodná	hladký	Chva/Luž	ks	1	670,00	670	EUR 120x80	284,86	341,83	291,17	349,40	C
	34080100	Stojan na bicykel BLOCK MINI	250	500	250	prírodná	hladký	Chva/Luž	ks	6	61,00	366	EUR 120x80	22,24	26,69	23,29	27,95	C
	34080300					prírodná	tryskaný	Chva/Luž	ks	6	61,00	366	EUR 120x80	25,78	30,94	26,83	32,20	C

Chva = Chváľkovice Luž = Lužec

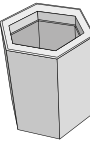
ODPADKOVÉ KOŠE







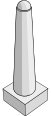
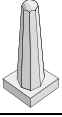
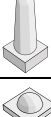

Ochranný systém Protect System IN

zobrazenie	obj. kód	názov produktu	rozmery (mm)			farba	povrch	výrobný závod	merná jedn.	1 paleta ks	1 kus kg	hmotnosť výrobkov na pal. (kg)	druh palety	cena Euro/ks bez DPH/s DPH				ST
			dĺžka	šírka	výška									oblasť I	oblasť II			
 vrátane vnútra z pozinkovaného plechu	34060200	SEISAVO	515	440	700	prírodná	hladký	Chva/Luž	ks	2	160,00	320	EUR 120x80	161,51	193,81	164,66	197,59	C
	34060100					prírodná	tryskaný	Chva/Luž	ks	2	160,00	320	EUR 120x80	191,15	229,38	194,32	233,18	C
 vrátane vnútra z pozinkovaného plechu	34138108	TAMPA	560	560	800	biela	hladký	Chváľkovice	ks	2	315,00	630	EUR 120x80	274,91	329,89	278,20	333,84	C
	34138107					čierna	hladký	Chváľkovice	ks	2	315,00	630	EUR 120x80	274,91	329,89	278,20	333,84	C
 vrátane vnútra z pozinkovaného plechu	34138208	TAMPA (s rámčekom)	560	560	810	biela	hladký	Chváľkovice	ks	2	320,00	640	EUR 120x80	420,90	505,08	424,20	509,04	C
	34138207					čierna	hladký	Chváľkovice	ks	2	320,00	640	EUR 120x80	420,90	505,08	424,20	509,04	C
 vrátane vnútra z pozinkovaného plechu	34138308	TAMPA (s oklepávatkom)	560	560	1060	biela	hladký	Chváľkovice	ks	2	330,00	660	EUR 120x80	476,05	571,26	479,33	575,20	C
	34138307					čierna	hladký	Chváľkovice	ks	2	330,00	660	EUR 120x80	476,05	571,26	479,33	575,20	C

Chva = Chváľkovice Luž = Lužec

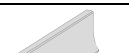
DELIACE PRVKY

Ochranný systém Protect System IN

zobrazenie	obj. kód	pozn.	názov produktu	rozmery (mm)			farba	povrch	výrobný závod	merná jedn.	1 paleta ks	1 kus kg	hmotnosť výrobkov na pal. (kg)	druh palety	cena Euro/ks bez DPH/s DPH				ST
				dĺžka	šírka	výška									oblasť I	oblasť II			
	34030100		ALFA – betónový stĺpik	415/300/210	415/300/210	195/1000	prírodná	hladký	Chva/Luž	ks	2	164,00	328	EUR 120x80	72,49	86,99	75,65	90,78	C
	34030200						prírodná	tryskaný	Chva/Luž	ks	2	164,00	328	EUR 120x80	80,57	96,68	83,72	100,46	C
	34030500		GAMA – betónový stĺpik	500/350/230	500/350/230	140/940	prírodná	hladký	Chva/Luž	ks	2	183,00	366	EUR 120x80	72,49	86,99	75,65	90,78	C
	34030600						prírodná	tryskaný	Chva/Luž	ks	2	183,00	366	EUR 120x80	80,57	96,68	83,72	100,46	C
	34030300		DELTA – betónový stĺpik	460/350/270	460/350/270	195/740	prírodná	hladký	Chva/Luž	ks	2	185,00	370	EUR 120x80	72,49	86,99	75,65	90,78	C
	34030400						prírodná	tryskaný	Chva/Luž	ks	2	185,00	370	EUR 120x80	80,57	96,68	83,72	100,46	C
	34030700		OMEGA – betónový stĺpik	400/220/200	400/220/200	80/190	prírodná	hladký	Chváľkovice	ks	6	38,00	228	EUR 120x80	17,74	21,29	18,80	22,56	C
	34030800						prírodná	tryskaný	Chváľkovice	ks	6	38,00	228	EUR 120x80	20,85	25,02	21,90	26,28	C
	34030900		RUBI 1	400	400	400	prírodná	hladký	Chváľkovice	ks	6	145,00	870	EUR 120x80	56,03	67,24	57,34	68,81	C
	34030901						prírodná	tryskaný	Chváľkovice	ks	6	145,00	870	EUR 120x80	72,95	87,54	74,26	89,11	C
	34031100		RUBI 2	800	800	300	prírodná	hladký	Chváľkovice	ks	1	430,00	430	EUR 120x80	120,73	144,88	127,39	152,87	C
	34134400		Parkovacia zábrana	1600	200	130	prírodná	hladký	Chva/Luž	ks	9	81,00	729	EUR 120x80	21,84	26,21	22,59	27,11	C
	34031300		Parkovacia zábrana OB	1600	200	130	prírodná	hladký	Chváľkovice	ks	9	80,00	720	EUR 120x80	23,89	28,67	24,77	29,72	C
	34031200		Bariéra MINI	1200	365	400	prírodná	hladký	Chváľkovice	ks	2	163,00	326	EUR 120x80	110,77	132,92	113,75	136,50	C

Chva = Chváľkovice Luž = Lužec

NATURAL DELIACE PRVKY

Impregnácia Protect System TOP

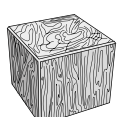
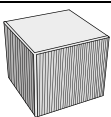
zobrazenie	obj. kód	názov produktu	rozmery (mm)			farba	povrch	výrobný závod	merná jedn.	1 paleta ks	1 kus kg	hmotnosť výrobkov na pal. (kg)	druh palety	cena Euro/ks bez DPH/s DPH				ST
			dĺžka	šírka	výška									oblasť I	oblasť II			
	34134603	Kocka BARK	400	400	400	hnedá	reliefný	Chváľkovice	ks	6	155,00	930	EUR 120x80	92,01	110,41	93,44	112,13	C
	34134668					béžová/hnedá	reliefný	Chváľkovice	ks	6	155,00	930	EUR 120x80	97,46	116,95	98,88	118,66	C
	34134675					hnedá/čierna	reliefný	Chváľkovice	ks	6	155,00	930	EUR 120x80	97,46	116,95	98,88	118,66	C
	34134703	Kocka TOGO	400	400	400	hnedá	reliefný	Chváľkovice	ks	6	155,00	930	EUR 120x80	97,46	116,95	98,88	118,66	C

VLASTNOSTI A POUŽITIE

- Dlhodobá životnosť, odolnosť voči poveternostným vplyvom. Ekologická nezávadnosť.
- Rozoberateľnosť a možnosť opakovaného použitia alebo výmeny kusov.
- Bazénové lemy, kompostér a betónový poklop reliéfny, farba hnedá sú opatrené impregnáciou Protect System TOP, Betónový poklop reliéfny, farba prírodná je opatrený ochranným systémom Protect System IN proti znečisteniu a prenikaniu vody. Bližšie info viď str. 80.

MOŽNOSŤ DODANIA

- Farebnosti mimo cenník je možné vyrobiť na zákazku na základe individuálnej dohody s obchodnými manažérmi (viď Kontakt str. 89). Výrobky tejto kategórie nie sú štandardne skladom, ale sú vyrábané na zákazku.

OSTATNÉ

- Ukážky a vzorkovníky farieb a povrchov v cenníku, reprodukované ofsetovou tlačou, majú len orientačný charakter a nemusia vierohodne zobrazovať skutočný vzhľad výrobkov.

BAZÉNOVÝ LEM JÁVA / povrch hladký



prírodná pieskovcová karamelová

BETÓNOVÝ POKLOP / povrch hladký



prírodná

BAZÉNOVÝ LEM BORNEO / povrch reliéfny



čierna karamelová

BETÓNOVÝ POKLOP / povrch reliéfny



prírodná hnedá

BAZÉNOVÝ LEM VERTO / povrch reliéfny



slonovinová šedá

BETÓNOVÁ SKRUŽ / povrch hladký



prírodná

BAZÉNOVÝ LEM BARK / povrch reliéfny



hnedá





KOMPOSTÉR / povrch reliéfny

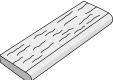
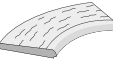
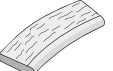
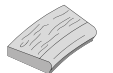

hnedá

BAZÉNOVÉ LEMY

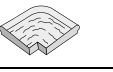
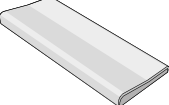

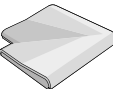
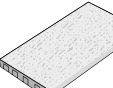
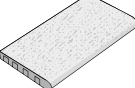
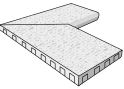
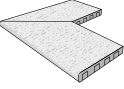
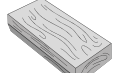
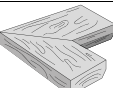
Impregnácia Protect System TOP

zobrazenie	obj. kód	pozn.	názov produktu	rozmery (mm)				farba	povrch	výrobný závod	merná jedn.	1 paleta ks	1 kus kg	hmotnosť výrobkov na pal. (kg)	druh palety	cena Euro/ks bez DPH/s DPH				ST
				dĺžka	šírka	výška	polomer									oblasť I	oblasť II			
	13090138		BORNEO – priebežný	595	220	55/47		čierna	reliéfny	Chva/Luž	ks	50	14,00	700	EUR 120x80	8,48	10,18	8,62	10,34	C
	13090917							karamelová	reliéfny	Chva/Luž	ks	50	14,00	700	EUR 120x80	8,48	10,18	8,62	10,34	C
	13095207		BORNEO – oblúk R 0,5	550/369	220	55/47	500	čierna	reliéfny	Chva/Luž	ks	40	11,00	440	EUR 120x80	8,52	10,22	8,68	10,42	C
	13095217							karamelová	reliéfny	Chva/Luž	ks	40	11,00	440	EUR 120x80	8,52	10,22	8,68	10,42	C
	13090238		BORNEO – oblúk R 1,45	570/495	220	55/47	1450	čierna	reliéfny	Chva/Luž	ks	50	12,50	625	EUR 120x80	8,48	10,18	8,62	10,34	C
	13091017							karamelová	reliéfny	Chva/Luž	ks	50	12,50	625	EUR 120x80	8,48	10,18	8,62	10,34	C
	13095507	N	BORNEO – oblúk R 1,45 POL	285/246	220	55/47	1450	čierna	reliéfny	Chva/Luž	ks	100	6,70	670	EUR 120x80	5,10	6,12	5,16	6,19	C
	13095517	N						karamelová	reliéfny	Chva/Luž	ks	100	6,70	670	EUR 120x80	5,10	6,12	5,16	6,19	C
	13090338		BORNEO – vnútorný roh	365	220	55/47		čierna	reliéfny	Chva/Luž	ks	40	13,50	540	EUR 120x80	9,19	11,03	9,35	11,22	C
	13091117							karamelová	reliéfny	Chva/Luž	ks	40	13,50	540	EUR 120x80	9,19	11,03	9,35	11,22	C
	13090438		BORNEO – vonkajší roh	265	220	55/47		čierna	reliéfny	Chva/Luž	ks	40	9,00	360	EUR 120x80	7,35	8,82	7,50	9,00	C
	13091217							karamelová	reliéfny	Chva/Luž	ks	40	9,00	360	EUR 120x80	7,35	8,82	7,50	9,00	C
	13090100		JÁVA – priebežný	900	350	40/60		prírodná	hladký	Chva/Luž	ks	10	34,00	340	EUR 120x80	16,14	19,37	16,82	20,18	C
	13090534							pieskovcová	hladký	Chva/Luž	ks	10	34,00	340	EUR 120x80	19,80	23,76	20,46	24,55	C
	13130917		JÁVA – vnútorný roh	450	350	40/60		karamelová	hladký	Chva/Luž	ks	10	34,00	340	EUR 120x80	19,80	23,76	20,46	24,55	C
	13090300							prírodná	hladký	Chva/Luž	ks	2	23,00	46	EUR 120x80	15,58	18,70	18,91	22,69	C
	13090634		JÁVA – vonkajší roh	450	350	40/60		pieskovcová	hladký	Chva/Luž	ks	2	23,00	46	EUR 120x80	17,37	20,84	20,70	24,84	C
	13131117							karamelová	hladký	Chva/Luž	ks	2	23,00	46	EUR 120x80	17,37	20,84	20,70	24,84	C
	13090400		JÁVA – vonkajší roh	450	350	40/60		prírodná	hladký	Chva/Luž	ks	2	19,50	39	EUR 120x80	15,58	18,70	18,91	22,69	C
	13090734							pieskovcová	hladký	Chva/Luž	ks	2	19,50	39	EUR 120x80	17,37	20,84	20,70	24,84	C
13131217								karamelová	hladký	Chva/Luž	ks	2	19,50	39	EUR 120x80	17,37	20,84	20,70	24,84	C
	13630979		VERTO – priebežný	600	309	45		slonovinová	reliéfny	Chváľkovice	ks	20	18,00	360	EUR 120x80	11,06	13,27	11,41	13,69	C
	13630935	N						šedá	reliéfny	Chváľkovice	ks	20	18,00	360	EUR 120x80	11,06	13,27	11,41	13,69	C
	13640979		VERTO – vnútorný roh	600	600	45		slonovinová	reliéfny	Chváľkovice	ks	10	28,00	280	EUR 120x80	17,32	20,78	18,04	21,65	C
	13640935	N						šedá	reliéfny	Chváľkovice	ks	10	28,00	280	EUR 120x80	17,32	20,78	18,04	21,65	C
	13650979		VERTO – vonkajší roh	600	600	45		slonovinová	reliéfny	Chváľkovice	ks	10	27,00	270	EUR 120x80	17,32	20,78	18,04	21,65	C
	13650935	N						šedá	reliéfny	Chváľkovice	ks	10	27,00	270	EUR 120x80	17,32	20,78	18,04	21,65	C
	13680903	N	BARK – priebežný	595	250	50		hnedá	reliéfny	Chváľkovice	ks	20	16,60	332	EUR 120x80	11,67	14,00	11,97	14,36	C
	13690903	N	BARK – vnútorný roh	595	250/595	50		hnedá	reliéfny	Chváľkovice	ks	10	26,50	265	EUR 120x80	17,87	21,44	18,47	22,16	C

Chva = Chváľkovice Luž = Lužec

KOMPOSTÉR

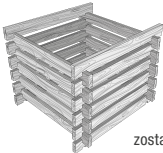
Impregnácia Protect System TOP

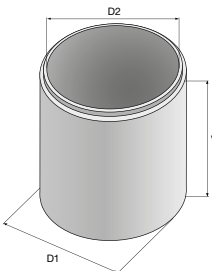

zobrazenie	obj. kód	názov produktu	rozmery (mm)			farba	povrch	výrobný závod	merná jedn.	1 paleta ks	1 kus kg	hmotnosť výrobkov na pal. (kg)	druh palety	cena Euro/ks bez DPH/s DPH				ST
			dĺžka	šírka	výška									oblasť I	oblasť II			
 zostava – 20+2 ks	34094003	Kompostér – zostava	1200	1200	890	hnedá	reliefný	Lužec	ks	1	286,00	286	EUR 120×80	137,59	165,11	144,24	173,09	C
	34094103	Kompostér – základný prvok	1200	40	120	hnedá	reliefný	Lužec	ks	x	13,20	x	x	6,46	7,75	6,75	8,10	C
	34094203	Kompostér – ukončujúci prvok	1200	40	95	hnedá	reliefný	Lužec	ks	x	11,09	x	x	6,46	7,75	6,75	8,10	C

DIELCE PRE STUDNE

zobrazenie	obj. kód	názov produktu	označenie	výška	priemer D1/D2 (mm)	farba	povrch	výrobný závod	merná jedn.	1 kus kg	hmotnosť výrobkov na pal. (kg)	druh palety	cena Euro/ks bez DPH/s DPH				ST
													oblasť I	oblasť II			
	36010100	Betónová skruž	TBX 2-100/100	1000	1200/1000	prírodná	hladký	Slavič	ks	810,00	x	x	96,58	115,90	107,21	128,65	C
	36010900		TBX 2-100/50	500	1200/1000	prírodná	hladký	Slavič	ks	400,00	x	x	59,31	71,17	64,63	77,56	C
	36011000		TBX 2-100/25	250	1200/1000	prírodná	hladký	Slavič	ks	200,00	x	x	40,91	49,09	43,57	52,28	C
	36011100		TBX 2-80/100	1000	960/800	prírodná	hladký	Slavič	ks	540,00	x	x	81,01	97,21	89,20	107,04	C
	36011200		TBX 2-80/50	500	960/800	prírodná	hladký	Slavič	ks	270,00	x	x	45,21	54,25	49,29	59,15	C
	36011300		TBX 2-80/25	250	960/800	prírodná	hladký	Slavič	ks	130,00	x	x	29,96	35,95	32,00	38,40	C

Stúpadlá je možné dodať na zákazku iba do skruží TBX 2-100. Skruže je možné vybaviť dvoma manipulačnými okami – individuálna kalkulácia.

Impregnácia Protect System TOP / Ochranný systém Protect System IN

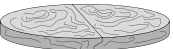
zobrazenie	obj. kód	pozn.	názov produktu	označenie	výška	priemer (mm)	farba	povrch	výrobný závod	merná jedn.	1 paleta ks	1 kus kg	hmotnosť výrobkov na pal. (kg)	druh palety	cena Euro/ks bez DPH/s DPH				ST
															oblasť I	oblasť II			
	36051300		Betónový poklop	TBH 6-100	80	1310	prírodná	hladký	Chva/Sl/Luž	ks	3	269,00	807	EUR 120×80	50,41	60,49	52,86	63,43	C
	36041300			TBH 6-80	80	1070	prírodná	hladký	Chva/Sl/Luž	ks	3	178,00	534	EUR 120×80	41,36	49,63	43,58	52,30	C
	36030900	IN		TBH 6-100/R	90	1300	prírodná	reliefný	Chváľkovice	ks	3	306,00	918	EUR 120×80	106,23	127,48	108,96	130,75	C
	36030903	TOP		TBH 6-100/R	90	1300	hnedá	reliefný	Chváľkovice	ks	3	306,00	918	EUR 120×80	118,67	142,40	121,40	145,68	C

VLASTNOSTI A POUŽITIE

- Dlhodobá životnosť, odolnosť voči poveternostným vplyvom
- Ekologická nezávadnosť
- Rozoberateľnosť a možnosť opakovaného použitia alebo výmeny kusov
- Vibrolisované schodiskové stupne priame SPV 50, 60, 100 a 120 nie je možné kombinovať s ostatnými schodiskovými stupňami.
- NATURAL SCHODISKÁ sú ošetrené impregnáciou Protect System TOP, schody DUO STONE sú opatrené ochranným systémom Protect System IN proti znečisteniu a prenikaniu vody. Bližšie info viď str. 80.

MOŽNOSŤ DODANIA

- Farebnosti mimo cenník je možné vyrobiť na zákazku na základe individuálnej dohody s obchodnými manažérmi (viď Kontakty str. 89).
- Kompletný sortiment záhradných stupňov a montovaného schodiska nie je štandardne skladom, ale je vyrábaný na zákazku.

OSTATNÉ

- ▼ **Ukážky a vzorkovníky farieb a povrchov v cenníku, reprodukované ofsetovou tlačou, majú len orientačný charakter a nemusia vierohodne zobrazovať skutočný vzhľad výrobkov.**

PODESTOVÉ PRVKY / povrch hladký



prírodná

SCHODISKOVÉ STUPNE, MONTOVANÉ SCHODISKÁ / povrch hladký



prírodná

SCHODISKOVÉ STUPNE, MONTOVANÉ SCHODISKÁ / povrch tryskaný



prírodná

SCHODISKOVÉ STUPNE SPV / povrch hladký



prírodná

SCHODISKOVÉ STUPNE SPV / povrch tryskaný



prírodná

Piano

Schod FURIE / povrch reliéfny



prírodná

čierna

pieskovcová

Schod BARK / povrch reliéfny

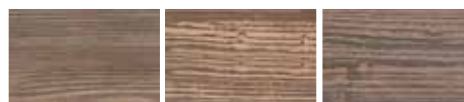

hnedá

béžová/hnedá

hnedá/čierna

Schod TOGO / povrch reliéfny



hnedá

Schod PATERN / povrch reliéfny



prírodná

Schod WOODY / povrch reliéfny



hnedá/čierna

Schod DUO STONE / povrch štiepaný/rumplovaný



šedočierna

okrová

Schod DUO STONE / povrch štiepaný



biela

šedá

čierna

Vyrábajú sa na zákazku podľa individuálnych požiadaviek zákazníka. Cenová ponuka je stanovená podľa rozsahu zákazky (projektu).

SCHODISKOVÉ STUPNE

- všetky typy záhradných stupňov sú vzájomne kombinovateľné so šírkou nášlapu 350 mm a výškou stupňa 150 mm
- povrch je štandardne hladký alebo tryskaný na čelnej a nášlapnej strane, možná i kombinácia uvedených povrchov
- pri montáži viacstupňových schodísk sa odporúča preloženie každého ďalšieho stupňa minimálne o 20 mm cez stupeň predchádzajúci
- možnosť osadenia kotviacich prvkov (závitové púzdra, atď.)

Rohový stupeň 90°

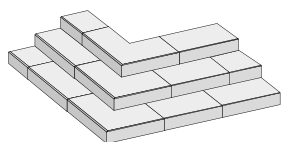

dĺžka ramien: max. 900 mm
šírka: 350 mm
výška: 150 mm

Oblúkový stupeň

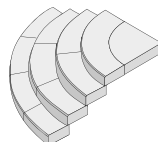

dĺžka: polomer podľa počtu stupňov
viď nasl. strana, max. 10 stupňov
šírka: 350 mm
výška: 150 mm

Nájazdový stupeň

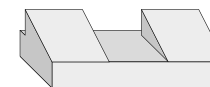

dĺžka: 1000 mm
šírka: 350 mm
výška: 150 mm

Rohový stupeň 135°

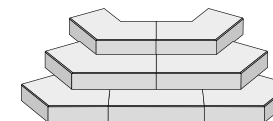

dĺžka ramien: max. 750 mm
šírka: 350 mm
výška: 150 mm

JEDNOTLIVÉ PRVKY MONTOVANÝCH SCHODÍSK:

- 1) Schodiskové stupne – hĺbka 300, 350 a 400 mm, hrúbka 80 mm, maximálna dĺžka 2 450 mm. Schodiskové dosky hĺbky 400 mm sa používajú spravidla pri rekonštrukciách, kde nie je inštalovaná nová schodnica.
- 2) Podesta – max. rozmer 2 450 x 2 200 mm, hrúbka 80 mm.
- 3) Schodnice – prierez 120 x 170 mm, pre hĺbku schodiskových stupňov 300 alebo 350 mm, výška stupňa 170 mm (maximálne 10 stupňov x 170 mm). Ďalej vyrábame schodnice prierez 150 x 250 mm, pre hĺbku schodiskových stupňov 350 mm. Tieto sa používajú spravidla pri rekonštrukciách schodísk do panelových domov, kde je vykonávaná aj výmena podesty pred vstupom. Dôležitým hľadiskom je tiež šírka schodiska a výškový rozdiel.
- 4) Podpera schodnice – prierez podpery 120 x 120 mm (pre schodnicu 120 x 170 mm) – prierez podpery 140 x 120 mm (pre schodnicu 150 x 250 mm)

Prípravu pre zábradlia (závitové púzdra) možno umiestniť do schodiskových dosiek alebo podesty.

Povrchová úprava:

Schodiskové dosky a podesty – pohľadový betón s pemrlovavým protišmykovým pásikom alebo tryskaný betón.
Schodnice a podpera – pohľadový betón, tryskaný betón.

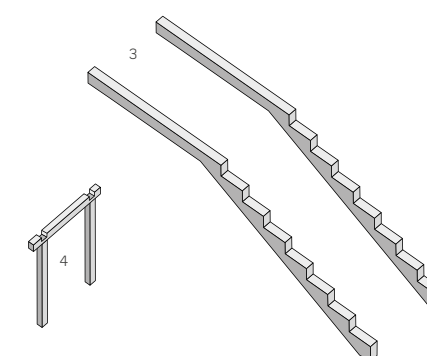
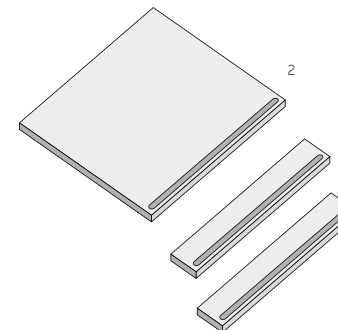
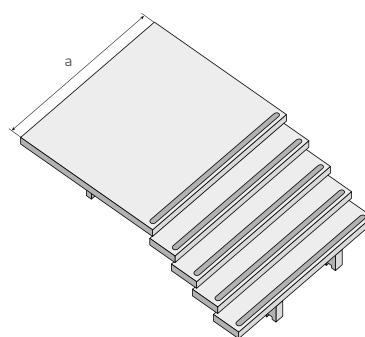

Zákazky na výrobu betónových záhradných stupňov a montovaných schodísk prijíma predajné oddelenie prevádzky OLOMOUC (Chválkovice).

Montované schodiská sú zaradené do zľavovej triedy C.

MOŽNÉ KONFIGURÁCIE PRE LIMITNÉ ROZMERY SCHODISKA

		Šírka schodiska (mm)	Hĺbka stupňa schodnice / hĺbka stupňa (mm)	Max. výška schodiska (mm)	Max.* počet stupňov	Max. pôdorysná dĺžka schodiska (mm)	Min. dĺžka (hĺbka) podesty (mm)
		a	b/c	d	—	e	f
Prierez schodnice (mm)	120 × 170	do 1500 vrátane	300/350	1530	9	3100	700
			250/300	1700	10	2700	450
		1500–2100 vrátane	300/350	1360	8	2800	700
			250/300	1700	10	2700	450
	2100–2450 vrátane	300/350	1190	7	2500	700	
		250/300	1530	9	2450	450	
150 × 250	do 2450 vrátane	300/350	1700	10	4200	1800	

* vrátane podestového stupňa

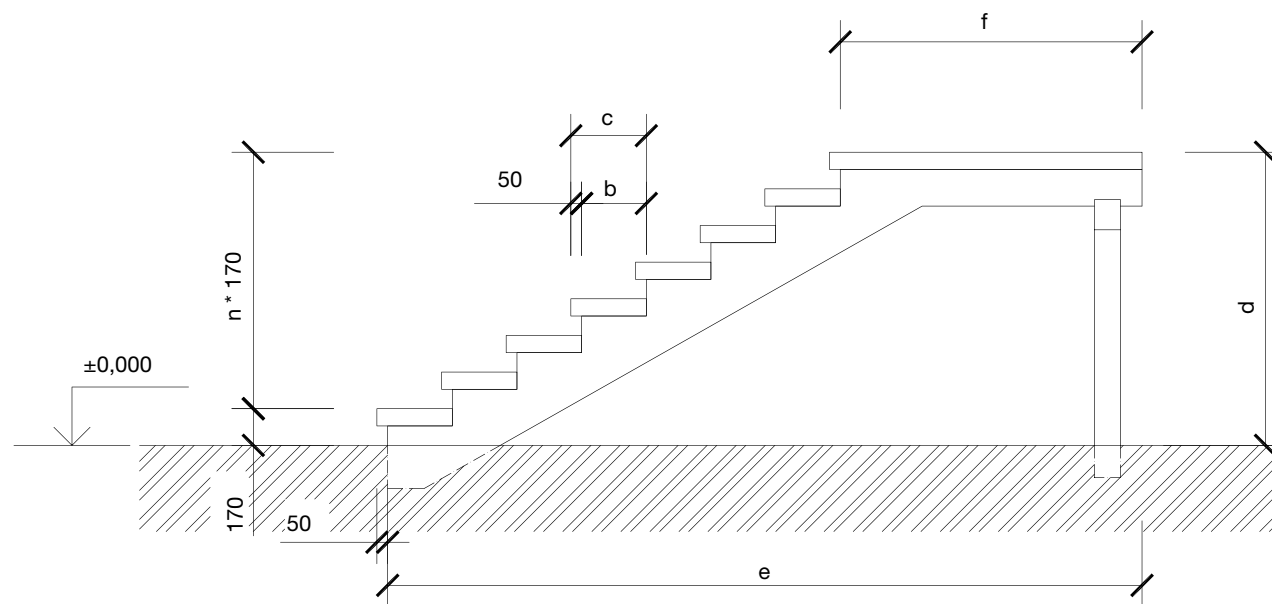

SCHODISKOVÉ STUPNE PRIAME

Ochranný systém Protect System IN

obj. kód	názov produktu	rozmery (mm)			farba	povrch	výrobný závod	merná jedn.	1 paleta ks	1 kus kg	hmotnosť výrobkov na pal. (kg)	druh palety	cena Euro/ks bez DPH/s DPH				ST
		dĺžka	šírka	výška									oblasť I		oblasť II		
35010300	Stupeň priamy	600	350	150	prírodná	hladký	Chva/Luž	ks	3	72,00	216	EUR 120×80	35,12	42,14	37,34	44,81	C
35010400					prírodná	tryskaný	Chva/Luž	ks	3	72,00	216	EUR 120×80	42,88	51,46	45,09	54,11	C
35010500	Stupeň priamy	650	350	150	prírodná	hladký	Chva/Luž	ks	3	78,00	234	EUR 120×80	37,44	44,93	39,65	47,58	C
35010600					prírodná	tryskaný	Chva/Luž	ks	3	78,00	234	EUR 120×80	45,86	55,03	48,08	57,70	C
35010700	Stupeň priamy	700	350	150	prírodná	hladký	Chva/Luž	ks	3	84,00	252	EUR 120×80	39,80	47,76	42,02	50,42	C
35010800					prírodná	tryskaný	Chva/Luž	ks	3	84,00	252	EUR 120×80	48,89	58,67	51,10	61,32	C
35010900	Stupeň priamy	750	350	150	prírodná	hladký	Chva/Luž	ks	3	90,00	270	EUR 120×80	42,12	50,54	44,34	53,21	C
35011000					prírodná	tryskaný	Chva/Luž	ks	3	90,00	270	EUR 120×80	51,81	62,17	54,03	64,84	C
35011100	Stupeň priamy	800	350	150	prírodná	hladký	Chva/Luž	ks	3	96,00	288	EUR 120×80	44,39	53,27	46,62	55,94	C
35011200					prírodná	tryskaný	Chva/Luž	ks	3	96,00	288	EUR 120×80	54,84	65,81	57,07	68,48	C
35011300	Stupeň priamy	850	350	150	prírodná	hladký	Chva/Luž	ks	2	102,00	204	EUR 120×80	47,80	57,36	51,11	61,33	C
35011400					prírodná	tryskaný	Chva/Luž	ks	2	102,00	204	EUR 120×80	58,77	70,52	62,08	74,50	C
35011500	Stupeň priamy	900	350	150	prírodná	hladký	Chva/Luž	ks	2	108,00	216	EUR 120×80	50,11	60,13	53,42	64,10	C
35011600					prírodná	tryskaný	Chva/Luž	ks	2	108,00	216	EUR 120×80	61,73	74,08	65,07	78,08	C
35011700	Stupeň priamy	950	350	150	prírodná	hladký	Chva/Luž	ks	2	114,00	228	EUR 120×80	52,42	62,90	55,75	66,90	C
35011800					prírodná	tryskaný	Chva/Luž	ks	2	114,00	228	EUR 120×80	64,68	77,62	68,00	81,60	C
35011900	Stupeň priamy	1000	350	150	prírodná	hladký	Chva/Luž	ks	2	120,00	240	EUR 120×80	54,74	65,69	58,07	69,68	C
35012000					prírodná	tryskaný	Chva/Luž	ks	2	120,00	240	EUR 120×80	67,70	81,24	71,02	85,22	C
35012100	Stupeň priamy	1050	350	150	prírodná	hladký	Chva/Luž	ks	2	126,00	252	EUR 120×80	57,05	68,46	60,39	72,47	C
35012200					prírodná	tryskaný	Chva/Luž	ks	2	126,00	252	EUR 120×80	70,68	84,82	74,01	88,81	C
35012300	Stupeň priamy	1100	350	150	prírodná	hladký	Chva/Luž	ks	2	132,00	264	EUR 120×80	59,38	71,26	62,70	75,24	C
35012400					prírodná	tryskaný	Chva/Luž	ks	2	132,00	264	EUR 120×80	73,65	88,38	76,99	92,39	C
35012500	Stupeň priamy	1150	350	150	prírodná	hladký	Chva/Luž	ks	2	138,00	276	EUR 120×80	61,73	74,08	65,07	78,08	C
35012600					prírodná	tryskaný	Chva/Luž	ks	2	138,00	276	EUR 120×80	76,54	91,85	79,86	95,83	C
35012700	Stupeň priamy	1200	350	150	prírodná	hladký	Chva/Luž	ks	2	144,00	288	EUR 120×80	64,10	76,92	67,43	80,92	C
35012800					prírodná	tryskaný	Chva/Luž	ks	2	144,00	288	EUR 120×80	79,62	95,54	82,93	99,52	C
35012900	Stupeň priamy	1250	350	150	prírodná	hladký	Chva/Luž	ks	2	150,00	300	EUR 120×80	66,53	79,84	70,08	84,10	C
35013000					prírodná	tryskaný	Chva/Luž	ks	2	150,00	300	EUR 120×80	82,79	99,35	86,35	103,62	C

obj. kód	názov produktu	rozmery (mm)			farba	povrch	výrobný závod	merná jedn.	1 paleta ks	1 kus kg	hmotnosť výrobkov na pal. (kg)	druh palety	cena Euro/ks bez DPH/s DPH				ST
		dĺžka	šírka	výška									oblasť I	oblasť II			
35013100	Stupeň priamy	1300	350	150	prírodná	hladký	Chva/Luž	ks	2	156,00	312	EUR 120×80	68,93	82,72	72,48	86,98	C
35013200					prírodná	tryskaný	Chva/Luž	ks	2	156,00	312	EUR 120×80	86,07	103,28	90,02	108,02	C
35013300	Stupeň priamy	1350	350	150	prírodná	hladký	Chva/Luž	ks	2	162,00	324	EUR 120×80	71,60	85,92	75,55	90,66	C
35013400					prírodná	tryskaný	Chva/Luž	ks	2	162,00	324	EUR 120×80	89,09	106,91	93,05	111,66	C
35013500	Stupeň priamy	1400	350	150	prírodná	hladký	Chva/Luž	ks	2	168,00	336	EUR 120×80	73,98	88,78	77,91	93,49	C
35013600					prírodná	tryskaný	Chva/Luž	ks	2	168,00	336	EUR 120×80	92,08	110,50	96,01	115,21	C
35013700	Stupeň priamy	1450	350	150	prírodná	hladký	Chva/Luž	ks	2	174,00	348	EUR 120×80	76,29	91,55	80,23	96,28	C
35013800					prírodná	tryskaný	Chva/Luž	ks	2	174,00	348	EUR 120×80	95,01	114,01	98,96	118,75	C
35013900	Stupeň priamy	1500	350	150	prírodná	hladký	Chva/Luž	ks	2	180,00	360	EUR 120×80	78,99	94,79	83,43	100,12	C
35014000					prírodná	tryskaný	Chva/Luž	ks	2	180,00	360	EUR 120×80	98,38	118,06	102,82	123,38	C
35014100	Stupeň priamy	1550	350	150	prírodná	hladký	Chva/Luž	ks	2	186,00	372	EUR 120×80	81,31	97,57	85,74	102,89	C
35014200					prírodná	tryskaný	Chva/Luž	ks	2	186,00	372	EUR 120×80	101,41	121,69	105,84	127,01	C
35014300	Stupeň priamy	1600	350	150	prírodná	hladký	Chva/Luž	ks	2	192,00	384	EUR 120×80	83,68	100,42	88,12	105,74	C
35014400					prírodná	tryskaný	Chva/Luž	ks	2	192,00	384	EUR 120×80	104,44	125,33	108,87	130,64	C

Chva = Chválkovice Luž = Lužec

Kompletný sortiment schodiskových stupňov je vyrábaný na zákazku vrátane medziležiacich rozmerov.

SCHODISKOVÉ STUPNE VIBROLISOVANÉ

obj. kód	názov produktu	rozmery (mm)			farba	povrch	výrobný závod	merná jedn.	1 paleta ks	1 kus kg	hmotnosť výrobkov na pal. (kg)	druh palety	cena Euro/ks bez DPH/s DPH				ST
		dĺžka	šírka	výška									oblasť I	oblasť II			
35134500	Stupeň priamy SPV 120	1200	350	150	prírodná	hladký	Bystrovany	ks	10	144,00	1440	EUR 120×80	46,91	56,29	48,25	57,90	C
35034500					prírodná	tryskaný	Bystrovany	ks	10	144,00	1440	EUR 120×80	49,95	59,94	51,27	61,52	C
35034547					Piano	tryskaný	Bystrovany	ks	10	144,00	1440	EUR 120×80	53,02	63,62	54,35	65,22	C
35134600	Stupeň priamy SPV 60	600	350	150	prírodná	hladký	Bystrovany	ks	20	72,00	1440	EUR 120×80	24,95	29,94	25,61	30,73	C
35034600					prírodná	tryskaný	Bystrovany	ks	20	72,00	1440	EUR 120×80	26,51	31,81	27,18	32,62	C
35034647					Piano	tryskaný	Bystrovany	ks	20	72,00	1440	EUR 120×80	28,59	34,31	29,26	35,11	C
35134700	Stupeň priamy SPV 100	1000	350	150	prírodná	hladký	Bystrovany	ks	10	121,00	1210	EUR 120×80	32,68	39,22	33,80	40,56	C
35034700					prírodná	tryskaný	Bystrovany	ks	10	121,00	1210	EUR 120×80	34,76	41,71	35,88	43,06	C
35134800	Stupeň priamy SPV 50	500	350	150	prírodná	hladký	Bystrovany	ks	20	60,50	1210	EUR 120×80	17,90	21,48	18,45	22,14	C
35034800					prírodná	tryskaný	Bystrovany	ks	20	60,50	1210	EUR 120×80	18,90	22,68	19,45	23,34	C

SCHODISKOVÉ STUPNE OBLÚKOVÉ

Ochranný systém Protect System IN

obj. kód	název produktu	rozmery (mm)			farba	povrch	výrobný závod	merná jedn.	1 paleta ks	1 kus kg	počet ks do 180°	vonkajší polomer (mm)	hmotnosť výrobkov na pal. (kg)	druh palety	cena Euro/ks bez DPH/s DPH				ST
		dĺžka	šírka	výška											oblasť I		oblasť II		
35022300	S – Stredová podesta výplň stupňa č.1 90°	1036	660	150	prírodná	hladký	Chváľkovice	ks	1	115,00	2	650	115	EUR 120×80	58,59	70,31	65,24	78,29	C
35022400					prírodná	tryskaný	Chváľkovice	ks	1	115,00	2	650	115	EUR 120×80	71,60	85,92	78,25	93,90	C
35020100	0 – Stredová podesta samostatný stupeň 90°	1068	680	150	prírodná	hladký	Chváľkovice	ks	1	122,00	2	670	122	EUR 120×80	61,25	73,50	67,90	81,48	C
35020200					prírodná	tryskaný	Chváľkovice	ks	1	122,00	2	670	122	EUR 120×80	75,19	90,23	81,84	98,21	C
35020300	1. Stupeň oblúkový 90°	1587	350	150	prírodná	hladký	Chváľkovice	ks	1	158,00	2	1010	158	EUR 120×80	84,92	101,90	93,79	112,55	C
35020400					prírodná	tryskaný	Chváľkovice	ks	1	158,00	2	1010	158	EUR 120×80	105,59	126,71	114,45	137,34	C
35020700	2. Stupeň oblúkový 45°	1052	350	150	prírodná	hladký	Chváľkovice	ks	2	112,00	4	1340	224	EUR 120×80	53,80	64,56	57,11	68,53	C
35020800					prírodná	tryskaný	Chváľkovice	ks	2	112,00	4	1340	224	EUR 120×80	67,37	80,84	70,69	84,83	C
35020900	3. Stupeň oblúkový 30°	874	350	150	prírodná	hladký	Chváľkovice	ks	2	97,00	6	1670	291	EUR 120×80	44,11	52,93	46,32	55,58	C
35021000					prírodná	tryskaný	Chváľkovice	ks	2	97,00	6	1670	291	EUR 120×80	55,41	66,49	57,63	69,16	C
35021100	4. Stupeň oblúkový 22,5°	785	350	150	prírodná	hladký	Chváľkovice	ks	2	89,00	8	2000	267	EUR 120×80	39,86	47,83	42,06	50,47	C
35021200					prírodná	tryskaný	Chváľkovice	ks	2	89,00	8	2000	267	EUR 120×80	50,20	60,24	52,43	62,92	C
35021300	5. Stupeň oblúkový 30°	1220	350	150	prírodná	hladký	Chváľkovice	ks	2	141,00	6	2330	282	EUR 120×80	62,03	74,44	65,57	78,68	C
35021400					prírodná	tryskaný	Chváľkovice	ks	2	141,00	6	2330	282	EUR 120×80	77,92	93,50	81,47	97,76	C
35021500	6. Stupeň oblúkový 22,5°	1045	350	150	prírodná	hladký	Chváľkovice	ks	2	123,00	8	2660	246	EUR 120×80	57,66	69,19	61,00	73,20	C
35021600					prírodná	tryskaný	Chváľkovice	ks	2	123,00	8	2660	246	EUR 120×80	71,19	85,43	74,53	89,44	C
35021700	7. Stupeň oblúkový 30°	1566	350	150	prírodná	hladký	Chváľkovice	ks	1	185,00	6	2990	370	EUR 120×80	82,54	99,05	86,97	104,36	C
35021800					prírodná	tryskaný	Chváľkovice	ks	1	185,00	6	2990	370	EUR 120×80	102,97	123,56	107,41	128,89	C
35021900	8. Stupeň oblúkový 22,5°	1304	350	150	prírodná	hladký	Chváľkovice	ks	1	156,00	8	3320	312	EUR 120×80	70,45	84,54	74,00	88,80	C
35022000					prírodná	tryskaný	Chváľkovice	ks	1	156,00	8	3320	312	EUR 120×80	87,29	104,75	90,83	109,00	C
35022100	9. Stupeň oblúkový 30°	1911	350	150	prírodná	hladký	Chváľkovice	ks	1	230,00	6	3650	230	EUR 120×80	104,44	125,33	114,58	137,50	C
35022200					prírodná	tryskaný	Chváľkovice	ks	1	230,00	6	3650	230	EUR 120×80	129,36	155,23	139,50	167,40	C
35020500	10. Stupeň oblúkový 22,5°	1563	350	150	prírodná	hladký	Chváľkovice	ks	1	189,00	8	3980	378	EUR 120×80	83,87	100,64	88,30	105,96	C
35020600					prírodná	tryskaný	Chváľkovice	ks	1	189,00	8	3980	378	EUR 120×80	104,24	125,09	108,68	130,42	C

SCHODISKOVÉ STUPNE ROHOVÉ A NÁJAZDOVÉ

Ochranný systém Protect System IN

obj. kód	název produktu	rozmery (mm)			farba	povrch	výrobný závod	merná jedn.	1 paleta ks	1 kus kg	hmotnosť výrobkov na pal. (kg)	druh palety	cena Euro/ks bez DPH/s DPH				ST
		dĺžka	šírka	výška									oblasť I		oblasť II		
35030100	Stupeň rohový 90°	pri dĺžke ramien 900–900	350	150	prírodná	hladký	Chva/Luž	ks	1	175,00	350	EUR 120×80	88,37	106,04	91,69	110,03	C
35030200					prírodná	tryskaný	Chva/Luž	ks	1	175,00	350	EUR 120×80	111,68	134,02	115,00	138,00	C
35030300	Stupeň rohový 135°	pri dĺžke ramien 750–750	350	150	prírodná	hladký	Chva/Luž	ks	1	165,00	330	EUR 120×80	75,13	90,16	78,45	94,14	C
35030400					prírodná	tryskaný	Chva/Luž	ks	1	165,00	330	EUR 120×80	94,52	113,42	97,84	117,41	C
35040100	Stupeň nájazdový	1000	350	150/300	prírodná	hladký	Chváľkovice	ks	2	161,00	322	EUR 120×80	70,25	84,30	73,57	88,28	C
35040200					prírodná	tryskaný	Chváľkovice	ks	2	161,00	322	EUR 120×80	89,63	107,56	92,97	111,56	C



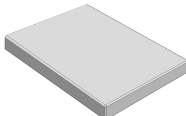

PODESTOVÉ PRVKY

Ochranný systém Protect System IN

zobrazenie	obj. kód	pozn.	název produktu	rozmery (mm)			farba	povrch	výrobný závod	merná jedn.	1 paleta ks	1 kus kg	hmotnosť výrobkov na pal. (kg)	druh palety	cena Euro/ks bez DPH/s DPH				ST
				dĺžka	šírka	výška									oblasť I	oblasť II			
	35134900	N	Podestový schodiskový stupeň	1600	1200	120	prírodná	hladký	Chváľkovice	ks	1	530,00	530	atyp 200x120	371,33	445,60	386,00	463,20	C

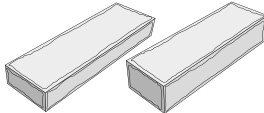
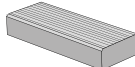
NATURAL SCHODISKÁ

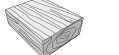
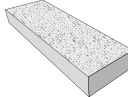

Ochranný systém Protect System IN / Impregnácia Protect SPM TOP

zobrazenie	obj. kód	pozn.	název produktu	rozmery (mm)			farba	povrch	výrobný závod	merná jedn.	1 paleta ks	1 kus kg	hmotnosť výrobkov na pal. (kg)	druh palety	cena Euro/ks bez DPH/s DPH				ST
				dĺžka	šírka	výška									oblasť I	oblasť II			
	13094503	TOP	Schod BARK	900	350	150	hnedá	reliéfny	Chva/Luž	ks	2	107,00	214	EUR 120x80	62,50	75,00	65,82	78,98	C
	13094568	TOP					béžová/hnedá	reliéfny	Chváľkovice	ks	2	107,00	214	EUR 120x80	69,11	82,93	72,45	86,94	C
	13094575	TOP					hnedá/čierna	reliéfny	Chváľkovice	ks	2	107,00	214	EUR 120x80	69,11	82,93	72,45	86,94	C
	13093900	TOP	Schod FURIE 1	1220	355	155	prírodná	reliéfny	Chva/Luž	ks	2	133,00	266	EUR 120x80	72,39	86,87	75,94	91,13	C
	13093938	TOP					čierna	reliéfny	Chva/Luž	ks	2	133,00	266	EUR 120x80	80,81	96,97	84,35	101,22	C
	13093934	TOP					pieskocvová	reliéfny	Chva/Luž	ks	2	133,00	266	EUR 120x80	80,81	96,97	84,35	101,22	C
	13094900	TOP	Schod FURIE 2	1200	350	180	prírodná	reliéfny	Chváľkovice	ks	2	165,00	330	EUR 120x80	75,46	90,55	78,78	94,54	C
	13095103	TOP	Schod TOGO	890	350	150	hnedá	reliéfny	Chváľkovice	ks	2	110,00	220	EUR 120x80	56,49	67,79	59,82	71,78	C
	13095875	TOP	Schod WOODY 1	900	350	150	hnedá/čierna	reliéfny	Chváľkovice	ks	2	113,00	226	EUR 120x80	69,11	82,93	72,45	86,94	C
	13095975	TOP	Schod WOODY 2	450	350	150	hnedá/čierna	reliéfny	Chváľkovice	ks	4	57,00	228	EUR 120x80	36,90	44,28	38,56	46,27	C
	13095600	TOP	Schod PATTERN 1	1000	400	150	prírodná	reliéfny	Chváľkovice	ks	2	145,00	290	EUR 120x80	83,87	100,64	87,21	104,65	C
	13095700	TOP	Schod PATTERN 2	500	400	150	prírodná	reliéfny	Chváľkovice	ks	4	73,00	292	EUR 120x80	45,36	54,43	47,03	56,44	C
	32190419		Schod DUO STONE	400	400	150	šedočierna	štiepaný/rumplovaný	Bystrovany	ks	30	53,00	1590	EUR 120x80	9,40	11,28	9,87	11,84	B
	32190405						okrová	štiepaný/rumplovaný	Bystrovany	ks	30	53,00	1590	EUR 120x80	9,40	11,28	9,87	11,84	B
	32190608						biela	štiepaný	Bystrovany	ks	30	53,00	1590	EUR 120x80	12,09	14,51	12,58	15,10	B
	32190635						šedá	štiepaný	Bystrovany	ks	30	53,00	1590	EUR 120x80	10,30	12,36	10,77	12,92	B
	32190607						čierna	štiepaný	Bystrovany	ks	30	53,00	1590	EUR 120x80	12,09	14,51	12,58	15,10	B

Chva = Chváľkovice Luž = Lužec

zobrazenie	obj. kód	názov produktu	označenie	rozmery (mm)			farba	povrch	výrobný závod	merná jedn.	1 paleta ks	1 kus kg	hmotnosť výrobkov na pal. (kg)	druh palety	cena Euro/ks bez DPH/s DPH				ST
				dĺžka	šírka	výška									oblasť I	oblasť II			
	56190200	Plotová pátka priebežná	x	250	250	350	prírodná	hladký	Bystrovany	ks	36	42,00	1512	EUR 120x80	5,64	6,77	6,04	7,25	C
	56180200	Plotová pátka rohová	x	250	250	350	prírodná	hladký	Bystrovany	ks	36	40,00	1440	EUR 120x80	5,62	6,74	6,00	7,20	C
	56200200	Podhrabová doska	PD 1-250 A	2310	50	300	prírodná	hladký	Lužec	ks	15	82,00	1230	EUR 120x80	20,99	25,19	21,89	26,27	C
	56210200		PD 1-300 A	2810	50	300	prírodná	hladký	Lužec	ks	15	100,00	1500	EUR 120x80	26,28	31,54	27,41	32,89	C
	56220200		PD 1-250 B	2450	50	300	prírodná	hladký	Lužec	ks	15	87,00	1305	EUR 120x80	20,99	25,19	21,89	26,27	C
	56230200		PD 1-300 B	2950	50	300	prírodná	hladký	Lužec	ks	15	105	1575	EUR 120x80	26,28	31,54	27,41	32,89	C
	56240200		PD 1-250 B / V20	2450	50	200	prírodná	hladký	Lužec	ks	15	58	870	EUR 120x80	18,02	21,62	18,93	22,72	C
	56250200		PD 1-300 B / V20	2950	50	200	prírodná	hladký	Lužec	ks	15	70	1050	EUR 120x80	20,60	24,72	21,75	26,10	C

DRŽIAKY PLOTOVÝCH POLÍ

zobrazenie	obj. kód	názov produktu	označenie	popis	výrobný závod	merná jedn.	cena Euro/ks bez DPH/s DPH				ST
							oblasť I	oblasť II			
	52040199	Úchyt plotovej výplne priebežný	DD 60	pozink. oceľ. pásovina 650 x 40 x 5 mm vhodná k ukotveniu plotových polí do stĺpkov 400 x 400 a 400 x 200 mm	tovar	ks	7,12	8,54	7,12	8,54	D
	52040299	Úchyt plotovej výplne koncový	DD 40	pozink. oceľ. pásovina 420 x 40 x 5 mm vhodná k ukotveniu plotových polí do konc. a rohových častí a stĺpkov 400 x 400 a 400 x 200 mm	tovar	ks	5,64	6,77	5,64	6,77	D



SPOJOVACÍ PRVOK

zobrazenie	obj. kód	názov produktu	popis	výrobný závod	merná jedn.	cena Euro/ks bez DPH/s DPH				ST
						oblasť I	oblasť II			
	52190199	Spojovacie púzdro M12	púzdro je určené pre spájanie záhradných stien STANDARD s výškou 1200 a 1500 mm	tovar	ks	28,73	34,48	28,73	34,48	D

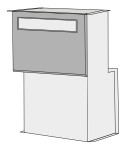
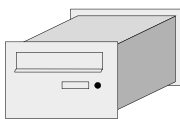
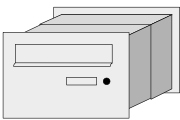

NEREZOVÉ KRYCIE DVIERKA

zobrazenie	obj. kód	názov produktu	označenie	popis	výrobný závod	merná jedn.	cena Euro/ks bez DPH/s DPH				ST
							oblasť I	oblasť II			
	52033199	Krycie dvierka plynu	DP 40	dvierka na HUP, 400 x 400 mm	tovar	ks	137,08	164,50	137,08	164,50	D
	52033299		DP 60	dvierka na HUP, 400 x 600 mm	tovar	ks	151,75	182,10	151,75	182,10	D
	52034199	Zadný kryt	DZ 40	zadný kryt HUP, pre múr hrúbky 200 mm, 400 x 400 mm	tovar	ks	107,70	129,24	107,70	129,24	D
	52034299		DZ 60	zadný kryt HUP, pre múr hrúbky 200 mm, 400 x 600 mm	tovar	ks	137,08	164,50	137,08	164,50	D
	52032199	Krycie dvierka elektriny	DE 40	dvierka na elektrický rozvádzač, 400 x 400 mm	tovar	ks	137,08	164,50	137,08	164,50	D
	52032299		DE 60	dvierka na elektrický rozvádzač, 400 x 600 mm	tovar	ks	151,75	182,10	151,75	182,10	D

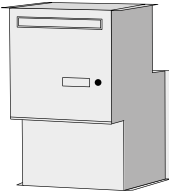
NEREZOVÉ POŠTOVÉ SCHRÁNKY

zobrazenie	obj. kód	názov produktu	označenie	popis	výrobný závod	merná jedn.	cena Euro/ks bez DPH/s DPH				ST
							oblasť I		oblasť II		
 murivo hr. 200 mm	52037699	Poštová schránka	D/20	murivo 20 cm, bez menovky a tlačítka	tovar	ks	199,11	238,93	199,11	238,93	D
	52031099		D/1/20	murivo 20 cm, menovka nerez	tovar	ks	205,64	246,77	205,64	246,77	D
	52030199		D/1/1/20	murivo 20 cm, menovka nerez, tlačidlo zvončeka	tovar	ks	210,52	252,62	210,52	252,62	D
	52030299		D/1/1/20/A	murivo 20 cm, menovka nerez, tlačidlo zvončeka, príprava pre hlasovú jednotku	tovar	ks	239,90	287,88	239,90	287,88	D
 murivo hr. 400 mm	52039099	Poštová schránka	D/40	murivo 40 cm, bez menovky a tlačítka	tovar	ks	176,09	211,31	176,09	211,31	D
	52031199		D/1/40	murivo 40 cm, menovka nerez	tovar	ks	186,05	223,26	186,05	223,26	D
	52030499		D/1/1/40	murivo 40 cm, menovka nerez, tlačidlo zvončeka	tovar	ks	190,93	229,12	190,93	229,12	D
	52030599		D/1/1/40/A	murivo 40 cm, menovka nerez, tlačidlo zvončeka, príprava pre hlasovú jednotku	tovar	ks	220,31	264,37	220,31	264,37	D
 murivo hr. 300–500 mm	52039199	Poštová schránka	D/50	murivo 30–50 cm, bez menovky a tlačítka	tovar	ks	199,11	238,93	199,11	238,93	D
	52031299		D/1/50	murivo 30–50 cm, menovka nerez	tovar	ks	205,64	246,77	205,64	246,77	D
	52030799		D/1/1/50	murivo 30–50 cm, menovka nerez, tlačidlo zvončeka	tovar	ks	210,52	252,62	210,52	252,62	D
	52030899		D/1/1/50/A	murivo 30–50 cm, menovka nerez, tlačidlo zvončeka, príprava pre hlasovú jednotku	tovar	ks	239,90	287,88	239,90	287,88	D
 murivo hr. 300 mm SIMPLE BLOCK – stĺpik	52060199	Poštová schránka	SB/S	murivo 30 cm, bez menovky a tlačítka	tovar	ks	203,48	244,18	203,48	244,18	D
	52060299		SB 1/S	murivo 30 cm, menovka nerez	tovar	ks	206,62	247,94	206,62	247,94	D
	52060399		SB 1/1/S	murivo 30 cm, menovka nerez, tlačidlo zvončeka	tovar	ks	214,25	257,10	214,25	257,10	D
	52060499		SB 2/2/S	murivo 30 cm, menovka nerez 2×, tlačidlo zvončeka 2×	tovar	ks	229,64	275,57	229,64	275,57	D
	52060599		SB 3/3/S	murivo 30 cm, menovka nerez 3×, tlačidlo zvončeka 3×	tovar	ks	244,82	293,78	244,82	293,78	D
	52060699		SB 1/1/A/S	murivo 30 cm, menovka nerez, tlačidlo zvončeka, príprava pre hlasovú jednotku	tovar	ks	221,84	266,21	221,84	266,21	D
	52060799		SB 2/2/A/S	murivo 30 cm, menovka nerez 2×, tlačidlo zvončeka 2×, príprava pre hlasovú jednotku	tovar	ks	237,31	284,77	237,31	284,77	D
	52060899		SB 3/3/A/S	murivo 30 cm, menovka nerez 3×, tlačidlo zvončeka 3×, príprava pre hlasovú jednotku	tovar	ks	252,66	303,19	252,66	303,19	D
 murivo hr. 200 mm SIMPLE BLOCK – priebežné murivo	52061399	Poštová schránka	SB/P	murivo 20 cm, bez menovky a tlačítka	tovar	ks	214,25	257,10	214,25	257,10	D
	52061499		SB 1/P	murivo 20 cm, menovka nerez	tovar	ks	221,84	266,21	221,84	266,21	D
	52061599		SB 1/1/P	murivo 20 cm, menovka nerez, tlačidlo zvončeka	tovar	ks	229,64	275,57	229,64	275,57	D
	52061699		SB 2/2/P	murivo 20 cm, menovka nerez 2×, tlačidlo zvončeka 2×	tovar	ks	244,82	293,78	244,82	293,78	D
	52061799		SB 3/3/P	murivo 20 cm, menovka nerez 3×, tlačidlo zvončeka 3×	tovar	ks	260,29	312,35	260,29	312,35	D
	52061899		SB 1/1/A/P	murivo 20 cm, menovka nerez, tlačidlo zvončeka, príprava pre hlasovú jednotku	tovar	ks	237,31	284,77	237,31	284,77	D
	52061999		SB 2/2/A/P	murivo 20 cm, menovka nerez 2×, tlačidlo zvončeka 2×, príprava pre hlasovú jednotku	tovar	ks	252,66	303,19	252,66	303,19	D
	52062099		SB 3/3/A/P	murivo 20 cm, menovka nerez 3×, tlačidlo zvončeka 3×, príprava pre hlasovú jednotku	tovar	ks	267,84	321,41	267,84	321,41	D
Rozšírenie schránky: 1–2 menovky, 1–2 tlačítka zvončeka	52035199	Menovka	×	rozšírenie o menovku, cena za 1 ks, maximálny počet na jednej schránke – 3 ks	tovar	ks	4,83	5,80	4,83	5,80	D
	52035299	Zvonček	×	rozšírenie o tlačidlo zvončeka, cena za 1 ks, maximálny počet na jednej schránke – 3 ks	tovar	ks	19,55	23,46	19,55	23,46	D

TERČE

zobrazenie	obj. kód	názov produktu	označenie	hrúbka trňa (v mm)	výška terča (v mm)	veľkosť (v mm)	výrobný závod	merná jedn.	cena Euro/ks bez DPH/s DPH				ST
									oblasť I		oblasť II		
	52121999	Terč EH	EH 12	×	12	×	tovar	ks	0,37	0,44	0,37	0,44	D
	52122099		EH 15	×	15	×	tovar	ks	0,37	0,44	0,37	0,44	D
	52123599		EH 20	×	20	×	tovar	ks	0,60	0,72	0,60	0,72	D
	52122199	Podložka LH	LH 3	×	3	×	tovar	ks	0,37	0,44	0,37	0,44	D
	52123699	Podložka Star.T	Star.T	x	nastaviteľná výška 10–15 mm	x	tovar	ks	1,73	2,08	1,73	2,08	D
	52122499	Terč NM	NM1	4	25–40	×	tovar	ks	3,92	4,70	3,92	4,70	D
	52122599		NM2	4	40–70	×	tovar	ks	4,24	5,09	4,24	5,09	D
	52122699		NM3	4	60–100	×	tovar	ks	4,80	5,76	4,80	5,76	D
	52122799		NM4	4	90–160	×	tovar	ks	5,97	7,16	5,97	7,16	D
	52122899		NM5	4	150–270	×	tovar	ks	8,26	9,91	8,26	9,91	D
	52122999	Gumová podložka	LGH 2	×	2	×	tovar	ks	0,56	0,67	0,56	0,67	D
	52123099		LGH 3	×	3	×	tovar	ks	0,60	0,72	0,60	0,72	D
	52122399	Regulačný kľúč	SE	×	×	×	tovar	ks	40,53	48,64	40,53	48,64	D
	52124299	Špárovací križik	50/15/4	×	×	50/15/4	tovar	ks	0,23	0,28	0,23	0,28	D
	52122299		47/19/3	×	×	47/19/3	tovar	ks	0,14	0,17	0,14	0,17	D
	52123199		47/19/5	×	×	47/19/5	tovar	ks	0,14	0,17	0,14	0,17	D

KLIEŠTE NA POKLÁDKU PLOŠNEJ DLAŽBY

zobrazenie	obj. kód	názov produktu	pre dlažbu (v mm)	výrobný závod	merná jedn.	cena Euro/ks bez DPH/s DPH				ST
						oblasť I		oblasť II		
	52160399	Kliešte MO	300–500	tovar	ks	22,85	27,42	22,85	27,42	D

MUROVACIE A ŠPÁROVACIE MATERIÁLY

zobrazenie	obj. kód	názov produktu	označenie	frakcia (mm)	1 paleta ks	hmotnosť kg/vrece	hmotnosť na palete (kg)	druh palety	výrobný závod	merná jedn.	cena Euro/ks bez DPH/s DPH				ST
											oblasť I		oblasť II		
	52010199	Zásypový piesok balený	PR 30/31	0,3 – 1,0	40	25,00	1000	EUR 120×80	tovar	vrece	4,01	4,81	4,01	4,81	D

STAVEBNÁ CHÉMIA

popis	obj. kód	názov produktu	označenie	balenie (kg)	výrobný závod	merná jedn.	cena Euro/ks bez DPH/s DPH				ST
							oblasť I		oblasť II		
Impregnácia pre betónové výrobky s prehĺbením farebnosti a leskom	52173299	Impregnácia	REBA SK 30	1	tovar	ks	11,21	13,45	11,21	13,45	D
	52172399			5	tovar	ks	51,34	61,61	51,39	61,67	D
Impregnácia pre betónové výrobky bez prehĺbenia farebnosti	52173499	Impregnácia	REBATEX BI-SUPER	1	tovar	ks	11,86	14,23	11,86	14,23	D
	52173399			5	tovar	ks	55,60	66,72	55,60	66,72	D

popis	obj. kód	názov produktu	označenie	balenie (l)	výrobný závod	merná jedn.	cena Euro/ks bez DPH/s DPH				ST
							oblasť I		oblasť II		
Bezchloridový prostriedok na čistenie betónu	52170499	Čistič betónu	Čistič betónu PRESBETON	1	tovar	ks	4,09	4,91	4,09	4,91	D
	52170599			5	tovar	ks	18,74	22,49	18,78	22,54	D

popis	obj. kód	názov produktu	označenie	balenie (kg)	výrobný závod	merná jedn.	cena Euro/ks bez DPH/s DPH				ST
							oblasť I		oblasť II		
Odstraňovač vápenných a cementových závojov	52172199	Čistič betónu	REBAnit S	1,00	tovar	ks	13,02	15,62	13,03	15,64	D
	52172299			5,00	tovar	ks	61,20	73,44	61,25	73,50	D

DÔLEŽITÉ UPOZORNENIE PRE ZÁKAZNÍKOV

Hmotnosti jednotlivých výrobkov uvedených v cenníku sú stanovené len orientačne bez započítania hmotnosti palet. Vápenné výkvetky a odchýlky farebnosti nie sú chybami tovaru, a teda ani dôvodom k reklamácii. Výrobca si vyhradzuje právo zmeniť miesto odberu tovaru, druh palety a spôsob balenia. Ceny výrobkov sú platné v náväznosti na miesto odberu. Na iné farebné prevedenia a opracovania povrchov ako sú u jednotlivých výrobkov uvedené, stanovíme individuálnu cenovú ponuku.

Vzorkovník povrchov a farieb je iba orientačný a tlačové reprodukcie sa môžu líšiť od skutočného vzhľadu. Pri pokládke dlažby neodporúčame kombinovať dlažbu rovnakého druhu z viacerých výrobných závodov. Pokládku dlažieb je vhodné robiť z viacerých palet, neodporúčame pokládku dlažby po celých vrstvách z jednej palety.

OCHRANNÉ POVRCHOVÉ SYSTÉMY



Protect System IN

Vysokoakostné betóny použité pre výrobu betónových výrobkov sú navrhnuté so špeciálnym vnútorným ochranným systémom, ktorý je účinný v celom objeme výrobku. Už pri výrobe betónu je pridaná špeciálna látka, ktorá umožní výrobu betónového prvku s minimálnou nasiakavosťou a intenzívnejšími farbami. Primárne vykvitanie výrobkov je eliminované na minimum. Redukovaná nasiakavosť výrobkov má dlhodobu pozitívny vplyv na ich farebnú stálosť, kvalitný vzhľad a uľahčuje údržbu dláždeného krytu. Ochranným systémom Protect System IN je ošetrený celý výrobný sortiment.



Protect System TOP

Ochranný systém Protect System IN je doplnený o dodatočnú povrchovú ochranu, ktorá je vytvorená nástrekom impregnáciou. Povrch sa vyznačuje nižšou náchylnosťou k ušpineniu a uľahčenou čistiteľnosťou bežných nečistôt vzniknutých pri užívaní dláždenej plochy (blato, rastlinný olej, žuvačky). Ochranný systém Protect System TOP je aplikovaný u vybranej rady produktov a povrchových úprav.



Protect System PCT

Povrchový ochranný systém najvyššej kategórie s charakterom dodatočnej povrchovej úpravy, ktorá dlhodobu zvyrazňuje farebnosť a štruktúru použitých pohľadových betónov. Povrch dlažieb ošetrených ochranným systémom Protect System IN je ďalej ošetrený povrchovým nástrekom špeciálnej kompozitnej látky, ktorá je následne vytvrdzovaná účinkom žiarenia a vysokej teploty. Vzniká tak vysoko ušľachtilý povrch, ktorý odpuďzuje vodu, olej a ďalšie zdroje znečistenia, ktoré inak spôsobujú trvalé a nezvratné estetické znehodnotenie dlažby. Povrch je dokonale chránený a väčšinu zásadných druhov znečistenia (blato, oleje, víno, káva) je možné z povrchu veľmi ľahko odstrániť pomocou bežných čistiacich prostriedkov. Ochranný systém Perfect Clean TOP (PCT) je aplikovaný u vybranej rady produktov a povrchových úprav.

PALETOVÉ HOSPODÁRSTVO

Tovar je zvyčajne dodávaný na nasledujúcich druhoch palet:

druh a rozmer palety	hmotnosť palety (kg)	cena Euro/ks bez DPH	cena Euro/ks s DPH	cena Euro/ks bez DPH	cena Euro/ks s DPH
		predaj		výkup	
EUR 120 × 80	20	15,00	18,00	13,50	16,20
M 120 × 90	22	15,00	18,00	13,50	16,20

V tabuľke sú uvedené výkupné ceny bezchybných palet.

Kupujúci má právo vrátiť alebo vymeniť (pri ďalšej dodávke na započítanie ceny palet tejto dodávky) predávajúcemu palety rovnakého druhu, nepoškodené a k ďalším expedíciám použiteľné, a to do 6 mesiacov odo dňa dodávky, pokiaľ nie je zmluvne stanovené inak. Podmienkou pre spätný výkup / odber palet je ich bezchybný stav v súlade s požiadavkami noriem UIC435 – 2 a ČSN 269110, prípadne aj s technickou dokumentáciou palet PRESBETON. Pri vrátení palet je nutné predložiť doklady (uviesť čísla dodacieho listu, faktúry, prípadne daňového dokladu), ku ktorým sa dané obaly vzťahujú. Bez týchto údajov nie je možné palety odkúpiť / prevziať od kupujúceho späť. Palety rovnakého druhu je možné predávajúcemu odkúpiť / odovzdať len v mieste pôvodnej dodávky, pokiaľ nie je zmluvne stanovené inak. Dodanie palet je považované za zdaniteľné plnenie, k uvedeným cenám palet bude účtovaná DPH podľa platných predpisov. Zmena druhu palet, prípadne paletizácie výrobkov na paletu firmy PRESBETON vyhradené.



V prípade nesprávneho uloženia palet na automobile si vyhradzuje právo účtovať poplatok za preskladnenie. Poplatok bude účtovaný vo výške 20 Euro/bez DPH za každú začatú hodinu.

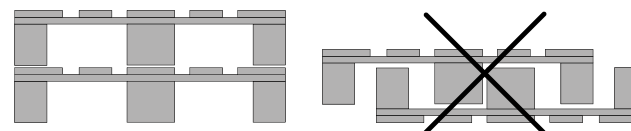

Podmienky pre prevzatie paliet vykazujúcich vady a poškodenia

A) Je možné prevziať tieto palety:

- paleta vykazuje maximálne 2 jednotlivé vady alebo poškodenia podľa obrázku č. 1 – pozri typy poškodenia 1–4
- výkupná cena takto poškodenej palety je 6 EUR/ks (bez DPH)

B) Nie je možné prevziať tieto palety:

- paleta vykazuje viac ako 2 jednotlivé vady alebo poškodenia podľa obrázku č. 1 – pozri typy poškodenia 1–4
- nie je čitateľná aspoň jedna značka železnice a jedna značka chráneného znaku EUR, avšak nie vždy znak automaticky znamená, že sa jedná o paletu EUR
- k oprave boli použité zrejme neprípustné diely, napr. príliš slabé, úzke, krátke prířezy, zvlaky alebo špalíky
- celkový stav palety je tak zlý, že nie je zaručená únosnosť (pokazené, zhnité alebo odštiepené na viacerých prírezoch, zvlakoch alebo špalíkoch), naložený tovar môže byť znečistený
- palety sú farebné (červená, modrá, zelená, žltá, a i.)
- palety ktoré nie je možné prevziať, môžu byť v prípade nutnosti uložené po dobu 10 pracovných dní, potom budú zlikvidované.

Špecifikácia poškodenia alebo vady výmenných prostých paliet

Vid' obrázok č. 1

Paleta je nevymeniteľná, musí byť opravená alebo vyradená z prevádzky, keď:

- 1) chýba alebo je šikmo alebo priečne zlomený jeden prírez alebo zvlaky,
- 2) jeden krajný prírez opornej alebo ložnej podlahy je tak rozštiepený, že je viditeľný viac ako jeden driek spojovacej súčasti (klinca alebo vrutu),
- 3) viac ako dva krajné prířezy opornej alebo ložnej podlahy sú tak odštiepené, že je v každom z nich viditeľný jeden driek spojovacej súčasti,
- 4) chýba jeden klátik alebo je zlomený, prípadne tak odštiepený, že je viditeľný viac ako jeden driek spojovacej súčasti,
- 5) nie je čitateľná aspoň jedna značka železnice a jedna značka chráneného znaku EUR prípadne znaku PB u paliet PRESBETON.
- 6) neodborne vykonaná oprava palety v rozpore s požiadavkami normy UIC435 - 2 a ČSN 269110, prípadne tiež technickej dokumentácie paliet PRESBETON

Pozn.: Hore uvedené podmienky pre prevzatie paliet vykazujúcich vady a poškodenia platia aj pre palety EUR 120 × 80, M 120 × 90.

Obrázok č. 1

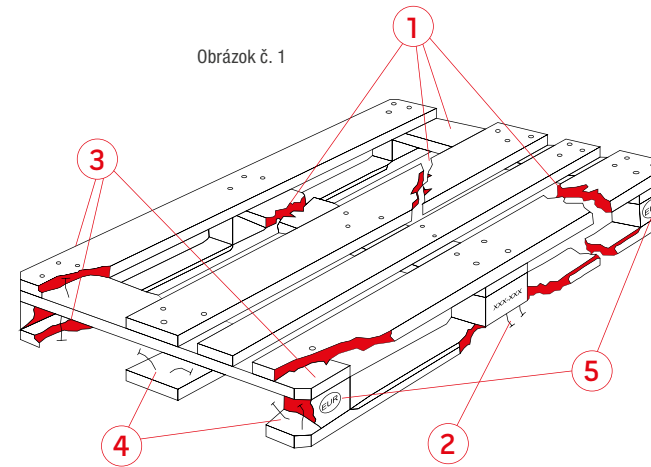

Paletový režim v prípade atypických paliet

druh a rozmer palety	hmotnosť palety (kg)	cena Euro/ks bez DPH	cena Euro/ks s DPH	cena Euro/ks bez DPH	cena Euro/ks s DPH
		predaj		výkup	
200 × 120	65	42,00	50,40	40,50	48,60

Upozornenie: atypické palety o rozmeroch 200 × 120 cm sa vykupujú späť iba v bezchybnom stave.



DODÁVKA VÝROBKOV V NEUCELENOM PALETOVOM MNOŽSTVE

Dodávka výrobkov v množstve, ktoré nezodpovedá uceleným paletám podľa cenníku výrobcu, podlieha ručnému predchystaniu, zvýšenej manipulácii a ako taká bude spolplatnená čiastkou 8 EUR/ks bez DPH za každú vychystanú cenníkovú položku. Platí pre kategóriu výrobkov A a B.

VŠEOBECNÉ OBCHODNÉ PODMIENKY

1. Úvodné ustanovenia

1.1. Závaznosť. Podľa týchto všeobecných obchodných podmienok SK (ďalej len VOP) sa na území Slovenskej republiky ponúka, predáva a dodáva tovar PRESBETON® z produkcie výrobných závodov Trenčín, Bystrovany, Drahotuše, Slavíč, Chválkovice a Lužec nad Vltavou (ďalej len tovar) výrobcov PRESBETON Slovakia, s.r.o., PRESBETON Nova, s.r.o. a PRESBETON Drahotuše, s.r.o. (ďalej len predávajúci). Ak nie je stranami výslovne písomne dohodnuté inak, riadia sa týmito VOP všetky zmluvné vzťahy pri predaji a dodávkach tovaru a súvisiaceho doplnkového a ďalšieho sortimentu; podľa VOP sa postupuje aj pri poskytovaní ďalších služieb predávajúcich. Odchýlky od VOP musia byť písomne dohodnuté (napr. v zmluve, ktorej prílohou sú VOP). VOP zahŕňajú tradičné obchodné zvyklosti z predaja tovaru. VOP sú vopred zverejnené pri ponuke tovaru na www.presbeton.sk/ www.presbeton.cz a bežne dostupné v obchodných strediskách pred uzavretím zmluvy. Pokiaľ tieto VOP neustanovujú inak, pre ponuku, predaj a dodávky tovaru PRESBETON® a súvisiace vzájomné vzťahy sa podoporne použijú Všeobecné obchodní podmienky PRESBETON 2022 – CZ. VOP sa nevzťahujú na internetový obchod. VOP sa podoporne použijú aj na dodávky diela, ktoré sa riadi všeobecnými podmienkami zmlúv o dielo (VPD). Odchýlky od VOP nemožno účinne dohodnúť faktickými úkonmi.

1.2. Publikácia informácií na www.presbeton.sk/ www.presbeton.cz. Tovar, jeho vlastnosti a cena sú obsiahnuté v cenníku, vo všeobecných obchodných podmienkach (VOP), ďalších obchodných listinách predávajúcich (najmä v katalógu, prehlásení výrobcu o vlastnostiach/zhode, certifikátoch, technických a bezpečnostných listoch, príručkách, pokynoch pre realizáciu, údržbu, nákladku, prepravu, skladovanie a manipuláciu, v pracovných postupoch, výpočtoch, vzorových systémoch, skladbnostiach a d.) verejne prístupných na www.presbeton.sk/ www.presbeton.cz a v obchodných strediskách spolu s ďalšími informáciami najmä: [i] o predávajúcom, jeho obchodných strediskách a kontaktných miestach, adresách a spojeniach [ii] pre spotrebiteľa (napr. o právach zo záruky, vadného plnenia a podmienkach ich uplatnenia, vrátane poučenia o práve na odstúpenie s formulárom pre odstúpenie) a [iii] poučením pri zmluvách uzatvorených dištančným spôsobom (listiny a informácie uvedené v tomto odseku sú ďalej súhrnne označené ako všeobecné predajné listiny – VPL). Kupujúci objednávku alebo zmluvou potvrdzuje oboznámenie sa a súhlas s platnými VOP a VPL predávajúceho. VOP vždy tvoria prílohu prvého sezónneho vydania cenníka tovaru a ak

nie je stranami písomne dohodnuté inak, považujú sa vždy za podmienky predaja a neoddeliteľnú súčasť zmluvy s kupujúcim.

1.3. Kontaktné údaje predávajúceho. Internetové stránky www.presbeton.cz / www.presbeton.sk obsahujú kontaktné údaje obchodných stredísk predávajúceho; doručovanie na iné adresy nemá žiadne účinky; to sa netýka bežnej komunikácie s pracovníkmi predávajúceho. Ak z obsahu takejto komunikácie výslovne nevyplýva inak, je e-mailová a iná komunikácia rýdzo informatívna, nie je ponukou ani právnym konaním (úkonom), ktoré by predávajúceho zavazovalo, nakoľko uzatváranie zmlúv u predávajúceho podlieha ďalším následným pravidlám a konečnému schváleniu. Ak z obsahu e-mailovej a inej komunikácie nevyplýva inak, takáto komunikácia zo strany predávajúceho nepredstavuje návrh na uzavretie zmluvy, ktorým by bol predávajúci viazaný a aplikácia § 43a a nasl. (vrátane § 43c) zákona č. 40/1964 Zb. v platnom a účinnom znení (ďalej len Občiansky zákoník) sa vylučuje. Ustanovenia odsekov 2.1 až 2.6 týchto VOP tým nie sú dotknuté.

1.4. Vyobrazenie a vyhotovenie tovaru v predajných listinách (VPL), na internetových stránkach, tovaru trvalo umiestneného v centrách inšpirácie, výstavkách, reklamných stojanoch a tovaru z manufaktúrnej/ zákazkovej výroby je rýdzo informatívne a nemožno ich považovať za predlohy či vzorky (najmä podľa § 420 ods. (3) zák. č. 513/1991 Zb. /ďalej len Obchodný zákoník/); prevedenie a vyobrazenie tohto tovaru je závislé od použitých technických prostriedkov, determinované spôsobom výroby aj použitými materiálmi. Predávajúci považuje za vhodné, aby sa zákazník s tovarom vopred fyzicky zoznámil; dištančný spôsob kúpy, objednávky podľa internetovej, či inej prezentácie tovaru nie sú žiaduca. Totožnosť farby a vyhotovenia tovaru je zachovaná len pri dodávke (odbere) tovaru z totožnej výrobnéj šarže; požiadavky na odber z totožnej výrobnéj šarže musí kupujúci v objednávke/zmluve vyznačiť.

2. Uzatváranie zmluvy

2.1 Objednávka a zmluva. Predaj a dodávka tovaru sa uskutočnia len na základe prijatej objednávky kupujúceho alebo podľa písomnej zmluvy. Zmluva / potvrdenie objednávky sú pre predávajúceho záväzné podpisom zodpovedného pracovníka. Zmluva je podľa VOP uzavretá aj prevzatím tovaru v obchodnom stredisku predávajúceho kupujúcim; kupujúcim potvrdený dodací list slúži ako doklad o uzavretí kúpnej zmluvy v režime VOP za ceny stanovené cenníkom v čase prevzatia tovaru.

2.2 Obsah a náležitosti objednávky. Objednávka musí byť písomná; za písomnú sa považuje aj objednávka zaslaná faxom na kontaktné údaje obchodného strediska predávajúceho. Objednávka zaslaná elektronickou poštou/e-mailom sa považuje za písomnú len ak je predávajúcim potvrdená. Objednávka musí obsahovať: [i] druh, množstvo a farbu tovaru v cenníkovom označení, [ii] navrhovaný termín dodania, [iii] požadovaný spôsob dodania (vlastný odber, odovzdanie na prepravu, odvoz), [iv] odkaz na cenník PRESBETON®, [v] ďalšie požiadavky na tovar, [vi] spôsob platenia podľa čl. 5, [vii] meno/firmu, sídlo/bydlisko a doručovaciu adresu, identifikátor (IČO, DIČ, dátum narodenia), bankové spojenie, kontaktné údaje kupujúceho (telefón/fax/e-mail) a podpis kupujúceho; uvedené platí obdobne aj pre spotrebiteľa. U podnikateľa musí byť taktiež identifikovaná: [a] konajúca osoba, vrátane oprávnenia konať a funkcie, [b] meno, identifikátor osoby oprávnenej na prevzatie tovaru a faktúry (vrátane EČ vozidla a identifikácia vodiča) a v prípade ak ju má kupujúci zriadenú aj elektronická schránka. Ten, kto vystavuje (podpisuje) objednávku, ručí za správnosť a úplnosť údajov v nej uvedených a v prípade pochybností sa má zato, že je kupujúcim. Vystavením objednávky potvrdzuje objednávateľ znalosť a súhlas s VOP, platným cenníkom a VPL predávajúceho, súhlas s režimom dodávky tovaru, ako aj svojou platobnou schopnosť, pričom fyzická osoba tým poskytuje i súhlas so spracovaním osobných údajov. Objednávka doručená do dátovej schránky sa nepovažuje za písomnú.

2.3 Štandardizované objednávky. Kupujúci môže použiť štandardizované objednávky na www.presbeton.cz / www.presbeton.sk; predávajúci ich použitie odporúča. Ods. 2.2. platí primerane i pre štandardizované objednávky.

2.4 Závaznosť objednávky pre kupujúceho. Objednávka je pre kupujúceho záväzná do potvrdenia predávajúcim, najdlhšie však 30 dní od zaslania. Objednávka je účinne vystavená, ak je doručená na kontaktné údaje obchodného strediska predávajúceho; neúčinnosť objednávky pre absenciu podpisu sa kupujúci dovolávať nemôže.

2.5 Písomné prijatie objednávky. Za prijatú sa objednávka považuje len vtedy, ak je predávajúcim písomne potvrdená; písomným potvrdením sa rozumie aj potvrdenie faxom alebo elektronickou poštou na kontaktné spojenie uvedené v objednávke. Prijatá objednávka sa považuje za zmluvu uzavretú v rámci VOP a ak nie je výslovne písomne dohodnuté inak zmluvný vzťah pri predaji tovaru sa riadi VOP. Predávajúci nie je do potvrdenia objednávkou viazaný. Po uzavretí zmluvy (potvrdenie objednávky) za na vady, či chyby objednávky neprihliada.

2.6 Zmeny. Ak obsahuje potvrdenie objednávky iné údaje (najmä o mieste, termíne dodávky alebo prevzatia), považujú sa tieto odlišné údaje za návrh zmeny. Zmenená objednávka je pre predávajúceho a kupujúceho záväzná, ak kupujúci do 24 hodín po zaslání návrhu zmien písomne neoznámí predávajúcemu svoj nesúhlas so zmenami. Ak nesúhlasí kupujúci so zmenami, nie je pôvodná objednávka prijatá.

2.7 Uzavieranie zmlúv. Prípadné uzavieranie zmlúv dištančným spôsobom sa riadi zákonom; odseky 2.1. až 2.5. tým nie sú dotknuté, VOP a VPL platia aj pre tieto zmluvy. Uzavieranie zmlúv so spotrebiteľom mimo prevádzkových priestorov predávajúceho je vylúčené; zmluvy so spotrebiteľom sa uzavierajú zásadne v obchodných strediskách.

3. Tovar

3.1 Vlastnosti tovaru. Sortiment, druh, vyhotovenie a ďalšie vlastnosti tovaru vrátane spôsobu balenia a ceny sú uvedené vo VPL predávajúceho a zverejnené na www.presbeton.cz / www.presbeton.sk. Tovar spĺňa podmienky STN EN, podnikových a výrobných noriem, certifikácií a stavebno-technických osvedčení predávajúceho. Technické parametre, tolerancie, úžitkové vlastnosti, pokyny pre použitie a údržbu sú uvedené vo vyhlásení o vlastnostiach, technických príručkách, technických listoch a VPL (prístupné na www.presbeton.cz / www.presbeton.sk a v obchodných strediskách). Vyhotovenie či zobrazenie tovaru vo VPL, na internetových stránkach, trvale umiestneného v centrách inšpirácie, výstavkách alebo reklamných stojanoch je rýdzo informatívne a nemožno ich považovať za predlohy alebo vzorky (najmä podľa § 420 ods. (3) zák. č. 513/1991 Zb. /ďalej len Obchodný zákoník/); totožnosť farby a vyhotovenia je zachovaná pri dodávke (odbere) tovaru z ucelenej výrobnéj šarže. Predávajúci (ako výrobcom) štandardne v cenníku ponúkané vyhotovenie tovaru môže byť k písomnej objednávke kupujúceho (zmluvne) upravené. Vlastnosti a vyhotovenie tovaru (najmä z manufaktúrnej, špeciálnej alebo zákazkovej výroby) je determinované spôsobom výroby a použitými materiálmi; prípadné odchýlky nemožno považovať za vady.

3.2 Záruka na tovar. Predávajúci zaručuje vlastnosti tovaru deklarované v prehlásení o vlastnostiach (Nariadenie EP a Rady (EÚ) č. 305/2011); za podmienky, že dodaný tovar bude použitý spôsobom uvedeným vo VPL a v súlade s odporúčaniami výrobcu poskytuje zákonnú záruku. Predávajúci zaručuje, že tovar nemá právne vady a predaj / dodávka neporušuje právo tretej osoby. Bližšie podrobnosti záruky stanovujú VPL a najmä záručný list; záručným listom predávajúci poskytuje na vyhradené vlastnosti tovaru záruku aj nad rámec zákona.

4. Cenové podmienky

4.1 Cena. Vystavením objednávky, podpisom zmluvy alebo prevzatím tovaru potvrdzuje kupujúci predchádzajúcu znalosť podmienok predaja a platného cenníka i súhlas s VOP, cenou tovaru a obalov. K cene prislúcha DPH v zákonnej výške. Cenníková cena tovaru a obalov je uvedená v jednotkách a zahŕňa aj príp. paletovanie, balenie a nakládku v mieste dodania. Výkupná cena nepoškodených obalov na spätný odber sa riadi cenníkom platným ku dňu spätného odberu obalov.

4.2 Cenník predávajúceho. Ak nie je písomne dohodnuté inak, je cena tovaru/paliet určená cenníkom predávajúceho, platným pri vyskladnení alebo dodaní tovaru; (to isté platí aj pre ceny jednotlivých dodávok tovaru podľa rámcových /dlhodobých zmlúv); tým však nie je dotknutá cena z potvrdenej objednávky. Aktualizácie/zmeny cenníku nadobúdajú účinnosť prvým dňom mesiaca nasledujúcim po oznámení alebo zverejnení na www.presbeton.sk/www.presbeton.cz.

4.3 Cenové zvýhodnenie. Predávajúci môže poskytnúť podmienené cenové zvýhodnenie formou rabatov alebo zliav; cenové zvýhodnenie je podmienené riadnou a včasnou úhradou ceny odobraného tovaru. Ak kupujúci nezaplatí riadne a včas, cenové zvýhodnenie odpadá a cena sa riadi cenníkom, platným pri dodávke alebo vyskladnení tovaru.

4.4 Predajné akcie. Odsek 4.3. sa nepoužije na zľavy pri jednorazových predajných akciách predávajúceho.

5. Platobné podmienky

5.1 Zaplatenie ceny. Riadnym zaplatením je úhrada ceny pod označením dodávky tovaru(faktúry), vykonaná v mieste dodávky alebo vyskladnenia tovaru. Ak nie je zmluvou výslovne písomne dohodnuté inak, je cena tovaru splatná pri prevzatí (dodaní alebo vyskladnení) tovaru; údaj o splatnosti na faktúre (inej výzve) sa za zmenu splatnosti nepovažuje.

5.2 Spôsob platenia. Spôsob a platenie ceny tovaru určuje §567 ods. 2 Občianskeho zákonníka. Bezhotovostný platobný styk prebieha inkasom alebo platobným prevodom v zásade len pri zabezpečení ceny tovaru; kupujúci na žiadosť predávajúceho pohľadávku zabezpečí. Na zabezpečenie môže slúžiť (i) dlžný úpis (ii), vlastná zmenka kupujúceho, vystavená na cenu tovaru vrátane DPH, splatná bez protestu v termíne splatnosti ceny dodávky. Platbami kupujúceho je najskôr hradené prísľušstvo. potom istina.

5.3 Odlišné platobné podmienky možno dohodnúť len písomne.

6. Dodacie podmienky

6.1 Miesto dodania (plnenia). K odovzdaniu tovaru dochádza pri dodaní alebo vyskladnení v obchodnom stredisku predávajúceho; to isté platí pre náhradné dodávky tovaru. Dodávkou sa rozumie prevzatie tovaru v obchodnom stredisku predávajúceho, vyskladnením odovzdanie tovaru prepravcovi kupujúceho.

6.2 Prevzatie tovaru kupujúcim. Kupujúci preberá tovar pri dodaní alebo vyskladnení. Pri dodaní/vyskladnení je preberajúci povinný potvrdiť dodací list. Dodací list slúži ako doklad o prevzatí tovaru kupujúcim. Ak nie je dodací list, má sa zato, že faktúra slúži ako doklad, ktorý ho nahrádza a dňom prevzatia tovaru je deň vystavenia faktúry.

6.3 Prevzatie tovaru inou osobou. Ak kupujúci nepreberá tovar osobne, zabezpečí, aby jeho zástupca/pracovník predložil písomné poverenie na prevzatie tovaru najneskôr pri dodaní/vyskladnení, inak predávajúci: (a) odovzdanie tovaru odmietne alebo (b) môže požadovať zaplatenie ceny preberajúcim; v tom prípade sa má zato, že predávajúci svoje záväzky splnil dodávkou/vyskladnením/odovzdaním tovaru tejto osobe a pre preberajúceho platia VOP, akoby bol kupujúcim. Písomným poverením je aj oznámenie kupujúceho s identifikáciou preberajúcej osoby to platí i pre oznámenie prepravcu kupujúceho.

6.4 Splnenie záväzkov predávajúceho. Dodaním alebo vyskladnením sú záväzky predávajúceho splnené. Záväzky predávajúceho sú splnené (§ 412 ods. (3) Obchodného zákonníka) aj vtedy, ak sa neuskutočnilo dodanie alebo vyskladnenie v dohodnutý termín bez zavinenia predávajúceho; v tom prípade je kupujúci okrem prípadných márne vynaložených nákladov na dopravu povinný uhradiť aj skladné za každý začatý týždeň omeškania s prevzatím tovaru vo výške [i] 20 % ceny dodávky tovaru vyrobeného na zákazku alebo tovaru atypického [ii] 10 % ceny dodávky pri ostatnom tovare.

6.5 Stav tovaru. Prevzatie tovaru pri dodaní alebo vyskladnení preukazuje, že kupujúci si tovar vopred riadne a dostatočne prezrel, zistil zhodu ním požadovaného tovaru s preberaným a aj vhodnosť zamýšľaného použitia prevzatého tovaru; to sa týka najmä zistenia vlastností, množstva, druhu, stavu, farby a vyhotovenia tovaru a vhodnosti balenia tovaru. Prevzatím tovaru kupujúci potvrdzuje, že tovar kupuje vstave, množstve a vyhotovení, v akom sa pri prevzatí nachádza, ďalej potvrdzuje splnenie záväzkov predávajúceho, týkajúcich sa najmä [i]odovzdania dokladov k tovaru (§ 411–419 Obchodného zákonníka.) vrátane VOP a VPL, [ii] splnenia záväzkov podľa § 420 Obchodného zákonníka, najmä odovzdania vhodne zabaleneho tovaru, v dojednanom stave a množstve, kvalite a vyhotovení. Ak je tovar preberaný v obaloch,

prevzatím kupujúci potvrdzuje, že preveril aj vhodnosť zaistenia tovaru v obaloch pre ďalšiu prepravu a manipuláciu.

6.6 Účinky prevzatia tovaru. Od prevzatia tovaru plynú reklamačné a záručné lehoty. Prevzatím pri dodaní alebo vyskladnení prechádza na kupujúceho aj nebezpečenstvo škody na tovare a vlastníctvo. Vlastníctvo k tovaru, ktorého cena je zaplatená po dodávke (vyskladnení) a nebola inak zabezpečená, prechádza na kupujúceho až zaplatením kúpnej ceny; predávajúci môže v priebehu prvých 30 dní omeškania s platením ceny kupujúceho informovať o odstúpení od zmluvy a vyzvať ho, aby vrátil tovar; v tom prípade je kupujúci povinný tovar do troch dní od výzvy vrátiť späť na miesto dodania a pre prípad omeškania s vrátením tovaru aj uhradiť pokutu 11,5 % z ceny nevráteného tovaru za každý deň omeškania a nahradiť vzniknuté náklady predávajúceho. Preadávajúci je oprávnený pri odstúpení prevziať tovar späť aj na inom mieste. Až do zaplatenia ceny tovaru je kupujúci povinný starať sa o tovar so starostlivosťou riadneho hospodára, vhodne ho uskladniť, zabrániť jeho znehodnoteniu alebo poškodeniu; do zaplatenia nie je kupujúci oprávnený prevzatý tovar zabudovať do stavby či pozemku, pozmeniť ho alebo s ním inak nakladať.

6.7 Nakládka. Preadávajúci zabezpečuje len nakládku tovaru po paletách; za upevnenie a zabezpečenie naloženého tovaru zodpovedá kupujúci. Pri neucelených paletách je kupujúcemu účtovaný manipulačný poplatok za predpripravenie dodávky. Kusovú nakládku (kusový odber) tovaru si zabezpečuje v predávajúcim určenom mieste na svoje náklady a nebezpečenstvo kupujúci. Pre bezpečnú manipuláciu a prepravu je vybraný tovar nakladaný výhradne na paletách. Bližšie podmienky určujú VPL.

6.8 Preprava. Tovar je vždy expedovaný z obchodných stredísk predávajúceho podľa podmienok uvedených vo VOP a VPL. Pokiaľ zabezpečuje prepravu predávajúci, zodpovedá kupujúci za určenie vhodnej trasy pre bezpečnú prepravu tovaru (najmä po zodpovedajúcej spevnenej pozemnej komunikácii pre príslušnú tonáž); predávajúci si vyhradzuje právo prefakturovať kupujúcemu prepravné a manipulačné náklady dopravcov.

7. Obaly

7.1 Druhy. Tovar je dodávaný voľne k odberu alebo v obale, tvorenom fóliou a paletou; spolu s tovarom prechádza na kupujúceho aj vlastníctvo k obalu. Typ obalu určuje predávajúci. Pokiaľ nie je písomne dohodnuté inak, má kupujúci právo opakovane použiteľné nepoškodené palety vymeniť pri následnej dodávke tovaru alebo do 6 mesiacov od dodávky/vyskladnenia späť vykúpané palety vrátiť. Palety PRESBETON (M120×90), EUR (120×80), palety atypické (120×120/200×120) predávajúci späť odku-

puje v miestach dodávky tovaru a množstve, doloženom dodacím listom/faktúrou.

7.2 Cena obalov. Za palety je kupujúcemu účtovaná suma podľa cenníku platného ku dňu dodávky/vyskladnenia. Kupujúci môže do 6 mesiacov od dodávky /vyskladnenia uplatniť právo na spätný výkup paliet za cenu „výkup“ podľa cenníka predávajúceho platného ku dňu spätného výkupu.

7.3 Miesto spätného výkupu/prevzatia obalov. Preadávajúci v obchodných strediskách späť odkupuje iba palety nepoškodené a bez ďalšieho spôsobu na následné použitie na expedíciu výrobov; bližšie podrobnosti sú stanovené v cenníku a VPL. Preadávajúci môže odmietnuť späť odkúpenie (prevzatie) paliet, pokiaľ palety nie sú: [i] bez ďalšieho pripravené na odovzdanie a manipuláciu, [ii] odovzdané podľa jednotlivých typov, [iii] uložené spôsobom vhodným pre strojovú manipuláciu (napr. naskladané na seba). V prípade zaslania prázdnych paliet prostredníctvom prepravcov je kupujúci povinný uhradiť cenu prepravy týchto paliet na miesto určenia prepravcom vopred. V inom mieste, ako je miesto pôvodnej dodávky, možno spätný výkup a odber obalov vykonať iba po predchádzajúcej dohode s predávajúcim.

8. Garancia plnenia záväzkov

8.1 Potvrdenie záväzkov. Preadávajúci odovzdáva tovar v dôvere riadneho a včasného splnenia platobných záväzkov kupujúcim aj v jeho platobnú schopnosť. Platobná disciplína kupujúceho je základnou podmienkou aj následných dodávok tovaru. Preadávajúci je preto oprávnený bez akýchkoľvek následkov odoprieť aj už dohodnuté dodávky tovaru a/alebo odovzdanie tovaru (vecí), ak má voči kupujúcemu splatnú pohľadávku (najmä, nie však výhradne, z titulu dodania tovaru). Pre prípad omeškania kupujúceho so zaistením bezhotovostne platenej kúpnej ceny má predávajúci právo na zaplatenie zmluvnej pokuty zodpovedajúcej jednej tretine ceny tovaru prevzatého kupujúcim.

8.2 Pri zabezpečenom záväzku. Ak kupujúci nezaplatí v lehote splatnosti cenu tovaru (dodávky), ktorá bola zabezpečená zmenkou, má sa za to, že v prvý deň omeškania s platením platí cenu tovaru touto zmenkou.

8.3 Pri omeškaní s platením. Pri omeškaní spotrebiteľa s platením má predávajúci právo na úrok v zákonnej výške, v ostatných prípadoch vo výške 0,15 % dlžnej sumy denne; vo vzťahoch s podnikateľmi nebude prvých 30 dní od prevzatia tovaru úrok účtovaný.

9. Garancia tovaru a reklamácia

9.1 Vady tovaru. Kupujúci (jeho zástupca/pracovník) prevezme tovar (pri dodaní alebo vyskladnení) až po tom, čo dostatočne zistí jeho stav aspoň v rozsahu uvedenom v čl.

6.5. Kupujúci je povinný zjavne vady reklamovať písomne najneskôr pri dodaní alebo vyskladnení tovaru a vyznačiť ich v dodacom liste, ostatné vady písomnou reklamáciou do troch dní od prevzatia tovaru. Kupujúci je povinný akékoľvek vady reklamovať pred zabudovaním (najmä do stavby) alebo použitím (spotrebovaním, pozmenením) tovaru a v tomto stave tovar ponechať počas reklamačnej lehoty (čl. 9.3.). Lehoty na uplatnenie väd sú prekluzívne. Primeranou lehotou pre náhradné plnenia predávajúceho (náhradné dodanie) je 20 pracovných dní.

9.2 Výluka zo zodpovednosti. Predávajúci nenesie zodpovednosť za vady tovaru vzniknuté po prevzatí, najmä nedostatočným zabezpečením pri preprave, neopatrnou manipuláciou, nesprávnym použitím, nevhodným skladovaním (najmä v rozpore s pokynmi výrobcu a VPL) a pod. Prírodné výkveti a odlišnosti v odtieni farebnosti nie sú vadami tovaru. Predávajúci kupujúcemu nezodpovedá ani za škody/ujmy následné alebo nepriame.

9.3 Reklamácie. Reklamácia je uplatnená doručením prípisu kupujúceho s opisom väd; predávajúci si vyhradzuje právo osobne vady tovaru posúdiť a reklamáciu vybaviť najneskôr do 30 dní od jej riadneho uplatnenia (prijatia); kupujúci je po túto dobu povinný reklamovaný tovar na svoje náklady vhodne a oddelene uložiť, zaistiť a chrániť pred poškodením, znehodnotením, pozmenením, zabudovaním alebo zničením. Bližšie podrobnosti stanoví VPL a reklamačný poriadok www.presbeton.cz / www.presbeton.sk.

9.4 Miesto uplatnenia väd. Ak nie je vo VPL (najmä reklamačný poriadok) uvedený inak, práva z väd sa uplatňujú v mieste dodania (čl.6.1).

9.5 Pri dôvodnej reklamacii. Pri oprávnenom uplatnení práv z vadného plnenia má kupujúci predovšetkým právo na výmenu vadnej časti dodávky v mieste dodávky s tým, že cenové rozdiely tovaru reklamovaného a poskytnutého výmenou idú na ťarchu predávajúceho. Výmena časti dodávky sa uskutoční v mieste dodania; odovzdaním bezvadného tovaru kupujúcemu sú vysporiadané všetky vzájomné nároky súvisiace s vadným dodaním a zmluvou.

9.6 Zľava pri chybnom plnení. Ak nie je dohodnuté inak, môže predávajúci pri chybnom plnení poskytnúť zľavu až do výšky 20 % ceny dodaného tovaru; poskytnutím (zaplatením) zľavy zaniknú pri urovnaní a vyrovnaní všetky vzájomné nároky kupujúceho a predávajúceho súvisiace s vadným plnením.

9.7 Vrátenie tovaru. Prevzatý alebo zakúpený tovar možno predávajúceho vrátiť (ďalej len spätný odber): (i) pri dôvodnej reklamacii, (ii) po dôvodnom odstúpení (iii) po dohode. Miestom spätného odberu je vždy miesto dodania (ods. 6.1) vráteného tovaru podľa dodacieho listu.

Predávajúci nie je povinný odobrať späť tovar použitý, pozmenený alebo poškodený. Pri spätnom odbere, ktorého príčinou nie je dôvodná reklamácia, možno tovar vrátiť len v neporušených obaloch a úplných paletách. Pri dohodnutom spätnom odbere, ktorý nesúvisí s kvalitou tovaru, môže predávajúci okrem paušálnych nákladov na dopravu tovaru z výrobného závodu do obchodného strediska, doúčtovať kupujúcemu i manipulačný poplatok podľa aktuálneho cenníka.

10. Odstúpenie od zmluvy

10.1 Storno objednávky. Ak kupujúci stornuje predávajúcemu už potvrdenú objednávku, zaplatí predávajúcemu popri paušálnych nákladoch prepravy tovaru z výrobných závodov do miesta predaja tovaru (obchodného strediska) podľa platného cenníka aj storno poplatky (pokutu) vo výške 20 % z ceny tovaru (dodávky); to platí aj pre prípad, ak kupujúci tovar včas alebo riadne neodoberie alebo bezdôvodne neprevzme (najmä v termíne,/mieste dodania). Potvrdenú objednávku tovaru atypického alebo vyrobeného /upraveného na zákazku /želanie odberateľa alebo tovaru mimo štandardnej ponuky predávajúceho nemožno stornovať.

10.2 Odstúpenie kupujúcim. Kupujúci má právo odstúpiť od zmluvy pri podstatnom porušení zmluvy predávajúcim; zmluva je porušená podstatným spôsobom, ak nebude tovar objednaný potvrdenou objednávkou (zmluvou) v mieste dodania a v objednanom množstve pripravený na prevzatie ani po uplynutí 10 pracovných dní od potvrdeného termínu dodania. Ak kupujúci už plnil kúpnu cenu, má právo od zmluvy odstúpiť len vtedy, keď predávajúci nespĺní náhradnú dodávku do 20 dní po plynutí jej dodacej lehoty. Odstúpenie nie je dôvodné v prípade vyššej moci podľa čl. 11, ani v prípade ak vadu spôsobila po prevzatí tovaru vonkajšia udalosť. Kupujúci nemôže odstúpiť od zmluvy na dodávku tovaru atypického alebo vyrobeného či upraveného na zákazku či želanie odberateľa alebo tovaru mimo štandardnú ponuku predávajúceho.

10.3 Odstúpenie predávajúcim. Predávajúci je oprávnený odstúpiť od zmluvy, ak kupujúci poruší zmluvné dohody alebo VOP, najmä v prípade omeškania s platením ceny prevzatého tovaru alebo vzniku iných pohľadávok predávajúceho voči kupujúcemu.

11. Vyššia moc

Ak sa na strane predávajúceho vyskytnú prekážky (najmä prírodné katastrofy, záplavy, výluky, štrajky, iné nepokoje, prerušenie dodávok energií, surovín alebo výpadky v plnení dodávateľov predávajúceho alebo iné objektívne prekážky), ktoré predávajúcemu zabránia v splnení jeho záväzkov, nenesie zodpovednosť za škody a ujmy kupujúceho súvisiace s porušením zmluvných záväzkov.

12. Spoločné a záverečné ustanovenia

12.1 Odkazy. Tam, kde je odkaz na článok/odsek, myslia sa tým ustanovenia VOP. Tam, kde je odkaz na právnu normu, myslí sa tým jej platné a účinné znenie. Na internetových stránkach www.presbeton.cz / www.presbeton.sk sú VPL (vrátane cenníku, VOP, poučení, informácií, certifikátov, technických údajov, doporučení a reklamačného sprievodcu) voľne prístupné a kupujúci sa s nimi vopred oboznámi; má možnosť ich v elektronickej podobe voľne prevziať (stiahnuť). VPL, ktoré majú povahu dokladov o tovare, si kupujúci prevzme najneskôr pri prevzatí tovaru.

12.2 Pojmy. Ak VOP používajú pojem „faktúra“, myslí sa tým daňový alebo účtovný doklad predávajúceho, predfaktúra, či zálohová faktúra. Tam, kde je použitý termín „zmluva“, myslí sa tým aj potvrdená objednávka, pojmy „dodávka“, či „dodanie“ označujú aj vyskladnenie. Dlhodobou zmluvou je zmluva na dodávky tovaru v období presahujúcom 3 mesiace, rámcovou zmluvou sa rozumie zmluva bez stanovenia lehoty dodávky. Tam, kde je použitý termín „všeobecné predajné listiny“ alebo skratka „VPL“, myslia sa tým informácie a dokumenty uvedené v ods. 1.2 VOP a publikované na www.presbeton.cz/presbeton.sk. Pojem „obchodné stredisko“ označuje výrobný a predajný závod predávajúceho.

12.3 Spotrebiteľské zmluvy, štátny dozor a mimosúdne riešenie sporov. Ak nie je zákonom výslovne uvedené inak, platia VOP aj pre spotrebiteľské zmluvy. Všetky oznamy pre spotrebiteľa (vrátane zákonom vyžadovaných zmlúv uzavieracích dištančným spôsobom) sú v rámci VPL voľne prístupné na internetových stránkach www.presbeton.sk. a v obchodných strediskách predávajúceho. Orgánom štátneho dozoru a dohľadu a vecne príslušným orgánom mimosúdneho riešenia sporov so spotrebiteľmi je Slovenská obchodná inšpekcia, Bajkalská 21/A, 827 99 Bratislava 27, web: <http://www.soi.sk>, e.mail pre alt.rieš.sporov: ars@soi.sk; adr@soi.sk, elektronická podateľňa: <https://www.slovensko.sk>; postup alternatívneho riešenia sporov sa riadi Pravidlami Alternatívneho riešenia sporu (<http://www.soi.sk/sk/Alternativne-riesenie-spotrebiteleskych-sporov.soi>).

12.4 Právny režim. V ďalšom sa právne vzťahy strán riadia príslušnými všeobecne záväznými právnymi predpismi (najmä Občianskym zákonníkom, Obchodným zákonníkom, Zákonom o ochrane spotrebiteľa a pod.).

12.5 Verejne prístupné oznámenia. VPL predávajúceho (najmä technické listy, technické príručky, cenníky, propagačné materiály) zverejnené na www.presbeton.sk / www.presbeton.cz obsahujú úplné informácie o tovare (najmä o vlastnostiach, spôsobe použitia, skladovaní, manipulácii, údržbe, nebezpečenstve vyplývajúcom

z nesprávneho použitia alebo údržby, o cene, vrátane konečnej ceny) a ďalšie vyžadované oznámenia. Objednávkou tovaru kupujúci potvrdzuje informovanosť a znalosť obsahu VPL, spotrebiteľ potvrdzuje i oboznámenie sa s informáciami pre spotrebiteľa (i riadne jasným a zrozumiteľným spôsobom uskutočnené, splnenie informačných povinností predávajúceho podľa § 10a zákona o č. 250/2007 Z.z. o ochrane spotrebiteľa) ich pochopenie a porozumenie ich obsahu, a pre prípad uzavretia zmluvy dištančným spôsobom i s poučeniami o právach podľa zákona č. 102/2014 Z.z., vrátane podmienok a lehôt a postupoch pri uplatňovaní práva na odstúpenie od zmluvy. V súlade s Nariadením Európskeho parlamentu a rady (EÚ) 2016/ 679 o ochrane fyzických osôb pri spracúvaní osobných údajov a o voľnom pohybe takýchto údajov a zákona č. 18/2018 Z. z. o ochrane osobných údajov a o zmene a doplnení niektorých zákonov, ktorý najmä v § 19–30 upravuje práva dotknutej osoby v oblasti spracovania osobných údajov, fyzická osoba odoslaním objednávky vyjadruje svoj súhlas so spracovaním všetkých ňou poskytnutých osobných údajov (najmä osobných údajov uvedených v objednávke, či inej komunikácii s predávajúcim) predávajúcim, a to za účelom vybavenia objednávky, dodania tovaru, následnej fakturácie, splnenia zákonných a zmluvných povinností predávajúcim a ochrany práv a oprávnených záujmov predávajúceho, a to na dobu až do uplynutia piatich rokov po vybavení objednávky. Uvedený súhlas zahŕňa i súhlas s poskytnutím vyššie uvedených osobných údajov tretím stranám, najmä dopravcom, ak je to potrebné pre vybavenie objednávky, splnenie zákonných, či zmluvných povinností, alebo pre ochranu práv a oprávnených záujmov predávajúceho. Odoslaním objednávky fyzická osoba zároveň prehlasuje, že sa riadne a úplne oboznámila s podmienkami ochrany osobných údajov, tieto považuje za súladné so všeobecne záväznými právnymi predpismi a dostatočne chrániace jej práva a oprávnené záujmy a z uvedeného dôvodu s nimi súhlasí. Kupujúci je na žiadosť povinný predávajúcemu poskytnúť zabezpečenie (najmä na platbu ceny po dodaní tovaru) až do dvoch tretín konečnej ceny objednaného tovaru. Predávajúci si vyhradzuje právo VOP meniť; zmeny nadobúdajú účinnosť siedmym dňom po zverejnení na www.presbeton.sk. Podmienky nemožno meniť pre dodávku s potvrdenou objednávkou.

12.6 Účinnosť. Tieto podmienky nadobúdajú účinnosť 02. 01. 2022. Ich režimou podliehajú všetky zmluvy a dodatky uzavreté po dátume účinnosti.

V Trenčíne dňa 02. 01. 2022

PRESBETON Slovakia, s.r.o.
PRESBETON Drahotuše, s.r.o.
PRESBETON Nova, s.r.o.

INFORMÁCIE O TOVARE PRESBETON® PRE SPOTREBITEĽOV

Pôvod tovaru.

Tovar PRESBETON® je produkovany na území:

- Českej republiky vo výrobných závodoch Olomouc-Bystrovany, Olomouc-Chválkovice, Hranice IV-Drahotuše, Hranice VII-Slavíč, Lužec nad Vltavou
výrobcom: PRESBETON Nova, s.r.o., IČ 47152532, sídlo: U panelárny 594/6c, Chválkovice, 779 00 Olomouc, ČR, zápis OR KS Ostrava oddiel C, vložka 3859
PRESBETON Drahotuše, s.r.o., IČ 26151201, sídlo: U panelárny 594/6c, Chválkovice, 779 00 Olomouc, ČR, zápis OR KS Ostrava oddiel C, vložka 22548
- Slovenskej republiky vo výrobnom mieste Trenčín výrobca:
PRESBETON Slovakia, s.r.o., IČO 30 841 879, sídlo: Zlatovská 1910, Trenčín 911 05, zápis v OR Okresného súdu Trenčín, Oddiel: Sro, Vložka číslo: 36310/R

Výrobcovia tovaru PRESBETON®, poskytujú v rámci prezentácie a ponuky tovaru z ich produkcie spotrebiteľom nasledujúce informácie:

1) Kontaktné údaje obchodných stredísk tovaru PRESBETON® (ďalej len predajné miesta):

Slovenská republika:

PRESBETON Trenčín
Zlatovská 1910, 911 05 Trenčín
Telefon: +421 904 580 101
+421 911 843 882
Email: trencin@presbeton.sk

Česká republika:

PRESBETON Bystrovany
Olomouc, Bystrovany, Droždínská 215
PSČ 779 00
Telefon: +420 587 419 162
Fax: +420 587 419 180
E-mail: bystrovany@presbeton.cz

PRESBETON Drahotuše

Hranice IV, Drahotuše, Hranická 272
PSČ 753 61
Telefon: +420 581 616 150
E-mail: drahotuse@presbeton.cz

PRESBETON Chválkovice
Olomouc, Chválkovice, U panelárny 594/6c
PSČ 779 00
Telefon: +420 587 429 171
Fax: +420 587 429 172
E-mail: chvalkovice@presbeton.cz

PRESBETON Slavíč
Hranice VII, Slavíč 118
PSČ 753 61
Telefon: +420 581 616 236
Fax: +420 581 616 827
E-mail: slavic@presbeton.cz

PRESBETON Pardubice
Doubravice 187, Pardubice
PSČ 533 53
Telefon: +420 466 414 044-5
Fax: +420 466 632 068
E-mail: pardubice@presbeton.cz

PRESBETON Poříčí n. Sázavou
Nespeky, Městečko 122
PSČ 257 22
Telefon: +420 317 778 005
Fax: +420 317 778 013
E-mail: porici@presbeton.cz

PRESBETON Lužec n. Vltavou
Lužec nad Vltavou, 9. května 259
PSČ 277 06
Telefon: +420 312 777 167
Fax: +420 312 777 199
E-mail: luzec@presbeton.cz

2) Vlastnosti tovaru PRESBETON®. Ide o betónový tovar pre stavby, úpravy komunikácií a vonkajšiu architektúru, ktorý je bližšie označený a s uvedením vlastností opísaný v sekciách „Produkty“ a „Na stiahnutie“ na www.presbeton.cz / www.presbeton.sk vo všeobecných obchodných podmienkach (VOP) a ďalších všeobecných predajných listinách (najmä v cenníku, katalógu, technických a bezpečnostných listoch, certifikátoch, príručkách, pokynoch pre realizáciu, montáž, údržbu, skladovanie a manipuláciu, v pracovných postupoch, výpočtoch, vzorových systémoch, skladobnostiach a ďalších obchodných listinách (ďalej len VPL), ktoré sú dostupné v obchodných strediskách a na www.presbeton.cz/www.presbeton.sk. Vyhotovenie a vyobrazenie tovaru v predajných listinách (VPL) alebo na internetových stránkach je s ohľadom

na závislosť od použitých technických prostriedkov len informatívne a tieto vyobrazenia nemožno považovať za predlohy alebo vzorky. Vlastnosti (vyhotovenie) tovaru (najmä z produkcie manufaktúrne výroby) sú determinované spôsobom výroby a prípadné odchýlky nemožno považovať za vady. Výrobcovia považujú za nevyhnutné, aby sa zákazník fyzicky v obchodnom stredisku s tovarom oboznámil; dištančný spôsob kúpy alebo objednávky podľa internetovej či obdobnej prezentácie tovaru (napr. trvalo umiestneného v centrách inšpirácie, reklamných stojanoch, predajných výstavkách) nie sú žiaduce (nakolko sa nejedná o vzory). Pri požiadavke totožnosti farby/vyhovovania tovaru je potrebné voliť dodávku (odber) z totožných výrobných šarží.

3) Cena tovaru sa riadi cenníkom platným ku dňu dodávky tovaru (cenník tovaru dostupný na www.presbeton.cz/www.presbeton.sk a v obchodných strediskách); cena zahŕňa dane, dávky, poplatky a náklady na prepravu tovaru z výrobného závodu do obchodného strediska, vrátane nákladov balenia, paletovania a nakládky. Cena obalov sa riadi cenníkom platným ku dňu dodávky tovaru (cenník obalov dostupný na www.presbeton.cz/www.presbeton.sk a v obchodných strediskách), nepoškodené a pre bezpečné použitie spôsobilé obaly sú spätne vykupované za ceny podľa cenníka platného ku dňu výkupu; bližšie podrobnosti sú uvedené vo VOP (dostupné na www.presbeton.cz/www.presbeton.sk a na predajných miestach). Základná cenniková cena tovaru (stanovená pre jednotlivé obchodné strediská) už zahŕňa prepravné do konkrétneho obchodného strediska. Pri dodávkach tovaru PRESBETON® po častiach alebo opakovaných dodávkach sa cena tovaru riadi cenníkom platným ku dňu prevzatia tovaru (dodávky). Cenník je publikovaný na www.presbeton.cz/www.presbeton.sk (prístupný i v obchodných strediskách), aktualizácie a zmeny cenníku nadobúdajú účinnosť prvým dňom mesiaca nasledujúcim po zverejnení (publikácii).

V prípade zmlúv uzatváraných na dobu neurčitú alebo zmlúv, ktorých predmetom je opakované plnenie hradí predávajúci náklady na dodanie tovaru PRESBETON® do obchodného strediska; náklady na dodanie tovaru do iného miesta znáša spotrebiteľ.

4) Spôsob platby, dodanie tovaru. Cena je splatná v hotovosti pri prevzatí tovaru v mieste dodania alebo vyskladnenia tovaru (v obchodnom stredisku); spôsob a zaplatenie ceny tovaru určuje § 567 ods.(2) Občianskeho zákonníka. Bližšie podrobnosti sú u vedené vo VOP (dostupné na www.presbeton.cz/www.presbeton.sk a v obchodných strediskách).

5) Náklady na dodanie tovaru do obchodného strediska hradí predávajúci. Náklady na dodanie tovaru do iného miesta znáša spotrebiteľ. Bližšie podrobnosti sú uvedené vo VOP a cenníku (dostupné na www.presbeton.cz/www.presbeton.sk a na predajných miestach).

6) Záruka a práva z vadného plnenia sa riadia zákonom, všeobecnými obchodnými podmienkami (VOP) a reklamačným poriadkom (dostupné na www.presbeton.cz/www.presbeton.sk a v obchodných strediskách). Spotrebiteľ prevezme tovar až po tom, čo zistí jeho stav aspoň v rozsahu uvedenom v čl. 6.5. VOP, t. j. tovar si vopred dostatočne prezrie a zistí (i) zhodu ním požadovaného tovaru s preberaným, (ii) vhodnosť použitia tovaru; (iii) vlastnosti tovaru, (iv) množstvo, druh, stav, farbu a vyhotovenie tovaru, príp. obalov a (v) vhodnosť zaistenia a balenia tovaru vzhľadom na ďalšiu manipuláciu. Zjavné vady je spotrebiteľ povinný písomne reklamovať najneskôr pri dodaní/vyskladnení a vyznačiť ich v dodacom liste, ostatné písomnou reklamáciou do troch dní od prevzatia; zákonné práva z vadného plnenia tým nie sú dotknuté.

Akékoľvek vady tovaru je však kupujúci povinný reklamovať pred zabudovaním tovaru (najmä do stavby) či iným užitím (spotrebovaním, pozmenením) tovaru. K vybaveniu reklamácie dôjde do 30-tich dní. Lehota náhradného plnenia (náhradného dodania tovaru) je 10 pracovných dní. Pri dôvodnej reklamácií a oprávnenom uplatnení práv z vadného plnenia má kupujúci najmä právo na výmenu vadnej časti dodávky; cenové rozdiely tovaru reklamovaného a poskytnutého výmenou idú na ťarchu predávajúceho. Výmena časti dodávky sa uskutoční v mieste dodania, kde predávajúci odovzdá kupujúcemu bezvadný tovar. Práva kupujúceho na zľavu, odstúpenie podľa § 622 a § 623 Občianskeho zákonníka tým nie sú dotknuté. Bližšie podrobnosti stanoví reklamačný poriadok (www.presbeton.cz/www.presbeton.sk).

7) Poučenie o odstúpení od zmluvy

V prípade odstúpenia od zmluvy ponese spotrebiteľ náklady spojené s vrátením tovaru do obchodného strediska, kde tovar zakúpil, a v prípade ak ide o zmluvu uzatvorenú prostredníctvom prostriedkov komunikácie na diaľku, aj náklady za vrátenie tovaru, nakoľko tovar PRESBETON® nemôže byť pre svoju povahu vrátený obvyklou poštovou cestou (§ 3 ods. (1) písm. i) zák. č. 102/2014 Z.z.). V prípade dodania tovaru PRESBETON® upraveného na želanie spotrebiteľa v rámci zákazkovej výroby a v prípade úpravy štandardne ponúkaného tovaru na prianie

spotrebiteľa je vyžadovaný preddavok (záloha) a od takejto zmluvy nemožno po uplynutí piatich pracovných dní od potvrdenia objednávky odstúpiť, a to ani v prípade zmluvy uzavretej na diaľku (§ 7 ods. (6) písm. c) zákona č. 102/2014 Z.z.).

Bližšie podrobnosti sú uvedené vo všeobecných obchodných podmienkach (VOP), cenníku a ďalších obchodných listinách (VPL), ktoré sú dostupné na www.presbeton.sk/www.presbeton.cz a v obchodných strediskách. Miestom dodania tovaru PRESBETON® (miesto plnenia) je zásadne obchodné stredisko. Ak nie je stanovené v záručnom liste inak, na tovar PRESBETON® sa poskytuje zákonná záruka 2 roky.

8) Podnety a sťažnosti. Výrobcovia tovaru PRESBETON® uvítajú námety a podnety k zlepšeniu práce svojich zamestnancov i kvality výrobkov. Sťažnosti spotrebiteľov je možné, podľa povahy, adresovať na jednotlivé úseky:

obchod a marketing:
Ondrej Ďurík, obchodný vedúci
e-mail: ondrej.durik@presbeton.sk

alebo priamo na vedenie firmy:
Ivo Kocourek, konateľ

e-mail: ivo.kocourek@presbeton.sk

O vybavení sťažnosti bude spotrebiteľ, ktorý uviedol svoje kontaktné údaje (telefón a e-mail) vyzoomený do 30 dní. Tým nie je dotknuté právo spotrebiteľa obrátiť sa so sťažnosťou na orgán dohľadu alebo štátneho dozoru.

9) Orgány štátneho dozoru a dohľadu a mimosúdne riešenie sporov.

Orgány štátneho dozoru a dohľadu a súčasne vecne príslušné orgány mimosúdneho riešenia sporov so spotrebiteľmi sú:

v SR:
SOI, Ústredný inšpektorát, Bajkalská 21/A,
827 99 Bratislava 27, SR
e-mail pre alt.rieš.sporov: ars@soi.sk, adr@soi.sk
web: <http://www.soi.sk>
elektronická podateľňa prostredníctvom:
<https://www.slovensko.sk>
SOI, Inšpektorát SOI pre Trenčiansky kraj,
Hurbanova 59, 911 01 Trenčín

v ČR:
ČOI, Ústřední inspektorát, Štěpánská 567/15,
120 00 Praha 2, CZ
e-mail: adr@coi.cz
web: adr.coi.cz

V SR sa postup mimosúdneho riešenia sporov riadi Pravidlami Alternatívneho riešenia sporu (<http://www.soi.sk/sk/Alternativne-riesenie-spotrebitejskych-sporov.soi>).

10) Ponuka a prezentácia tovaru PRESBETON® je realizovaná v obchodných strediskách, jednanie o kúpe, dodávkach tovaru i zmluve možno v zásade viesť len v obchodných strediskách.

V základnej cenníkovej cene tovaru (stanoveného pre jednotlivé obchodné strediská) je zakalkulované zvýhodnené prepravné; v prípade odstúpenia budú kupujúcemu prepravné a manipulačné náklady doúčtované podľa aktuálneho vnútroštátneho sadzovníku TOPTRANS pre náklad o hmotnosti 22 t.

Bližšie podmienky a podrobnosti distančného spôsobu konania, odstúpenia (vrátane formulára pre odstúpenie) sú dostupné na www.presbeton.cz / www.presbeton.sk a v obchodných strediskách.

Bližšie informácie sú uvedené vo všeobecných obchodných podmienkach (VOP), cenníku a ďalších obchodných listinách (VPL), dostupných na www.presbeton.cz / www.presbeton.sk a v obchodných strediskách.

PRESBETON Slovakia, s.r.o.
PRESBETON Nova, s.r.o.
PRESBETON Drahotuše, s.r.o.

ABECEDNÝ ZOZNAM VÝROBKOV

názov výrobku	strana	názov výrobku	strana	názov výrobku	strana	názov výrobku	strana
ALMA	20	HOLLAND SLP	7	Palisáda BARK	35	SOLETA	27
ALTERNO	12, 13	H-PROFIL	1, 6, 7	Palisáda DUO STONE	35	STEEL	27
ARKTIK STONE	52	HYDROBAR	7	Palisáda PADOVA	34, 35	Stojany na bicykel	64
Bariéra MINI	65	HYDROSET	7	Palisáda PALINA	35	Stoly	63
BARK	26	HYDROSTAR	7	Palisáda PASO	34	Stratené debnenie	2, 52
Bazénové lemy	67	Chodníkové obrubníky	30	Palisáda PATRIA	35	Špárovací krížik	78
Betónová skruž	68	Impregnácia	79	Parkovacia zábrana, Parkovacia zábrana OB	65	TAMARA	19
Betónové stĺpiky	65	KARE	60	PAROLIN	6	TAMPA	64
Betónové tehly lícové	47	KARETO	14	PATERN	25	TAŽÁNA	19
Betónový poklop	68	KAROLINA	21	PIANETA	13	TBX	7
Betónový sedák	62	KASTELA	12	PICADO	14	Terče	78
Bezbariérové zastávkové obrubníky	32	KATRINA	19	PILETA	60	TINA	18
BRENDA	10	KAYLA	20	Plotová päťka	76	TIRRA	12
BRUNO	62	Kliešte na pokládku dlažby	78	Podhrabová doska	76	TOGO	26
CAKE BLOCK	41	KOBE	26	Podložky pod terče	78	TRAVERTIN	20
CALIPSO	12	Kompostér	68	Pošťové schránky	77	Trávový lem	31
Cestné obrubníky	2, 30	Kocka BARK	65	Regulačný kľúč	78	Tribúnový prvok	63
Cestná príďlažba	29	Kocka RUBI	65	RIGA	25	Úchyt plotovej výplne	76
COSTA	61	Kocka TOGO	65	ROTO	27	UNI-PAR	2
CRASH BLOCK	41, 42	Krajový kameň	31	RUVIDO	27	VEKTORIT	11
CUBE	61	Krycie dvierka elektriny	76	Rímsky kváder	52	VELUTO	61
Čistič betónu	79	Krycie dvierka plynu	76	SANDRO	62	VERTO, VERTO – ukončujúci kameň	25, 31
DAKAR	27	Kvetináč BARK	61	SÁRA	53	WOODY	26
DAREA	20	LA	63	SEISAVO	64	Zadný kryt	70
DEMI BLOCK	43	LADA	60	SETIMO	12	Záhonový obrubník	31
DOSKOVÉ PLOTY	50, 51	LAGUNA	62	Schod BARK	75	Záhradné obrubníky	2, 30, 31
DUO STONE	44, 45	LAURA	60	Schod DUO STONE	44, 75	Záhradná stena PRAKTIK	37
FACE BLOCK	40, 41	LAURIA	20	Schod FURIE	75	Záhradná stena STANDARD	36
FATIMA	19	LEDGE	63	Schod PATERN	75	Zákrytová doska BARK	49
FERRA	27	LEILA	21	Schod TOGO	75	Zákrytové dosky BCL	48
GABRIELA	21	LIMA	25	Schod WOODY	75	Zákrytové dosky CRASH BLOCK	42
GITA	21	LINE BLOCK	43	Schodiskové stupne nájazdové	74	Zákrytové dosky DEMI BLOCK	43
GRENA	21	LITE BLOCK	60	Schodiskové stupne oblúkové	74	Zákrytové dosky FACE BLOCK	41
G-ROW	58, 59	LITE CUBE	60	Schodiskové stupne priame	72	Zákrytové dosky LINE BLOCK	43
H-E-X	56, 57	LITE LA	62	Schodiskové stupne rohové	74	Zákrytové dosky SIMPLE BLOCK	46
H-E-X City	15	LUNA	53	Schodiskové stupne vibrolisované	73	Zákrytové dosky univerzálne	48, 49
HISTORIK	11	MARKO	62	Schodiskový stupeň podestový	75	Zásypový piesok	78
HLADKÁ	18	MAXIMA	60	SIMONA	21	Žlaby do dlažby	29
HOLLAND	1, 3, 5, 10	MONUME XL	14	SIMPLE BLOCK	46		
HOLLAND Kombi	10	NORDIK STONE	52	SLP s vodiacom líniou	7		



POZNÁMKY

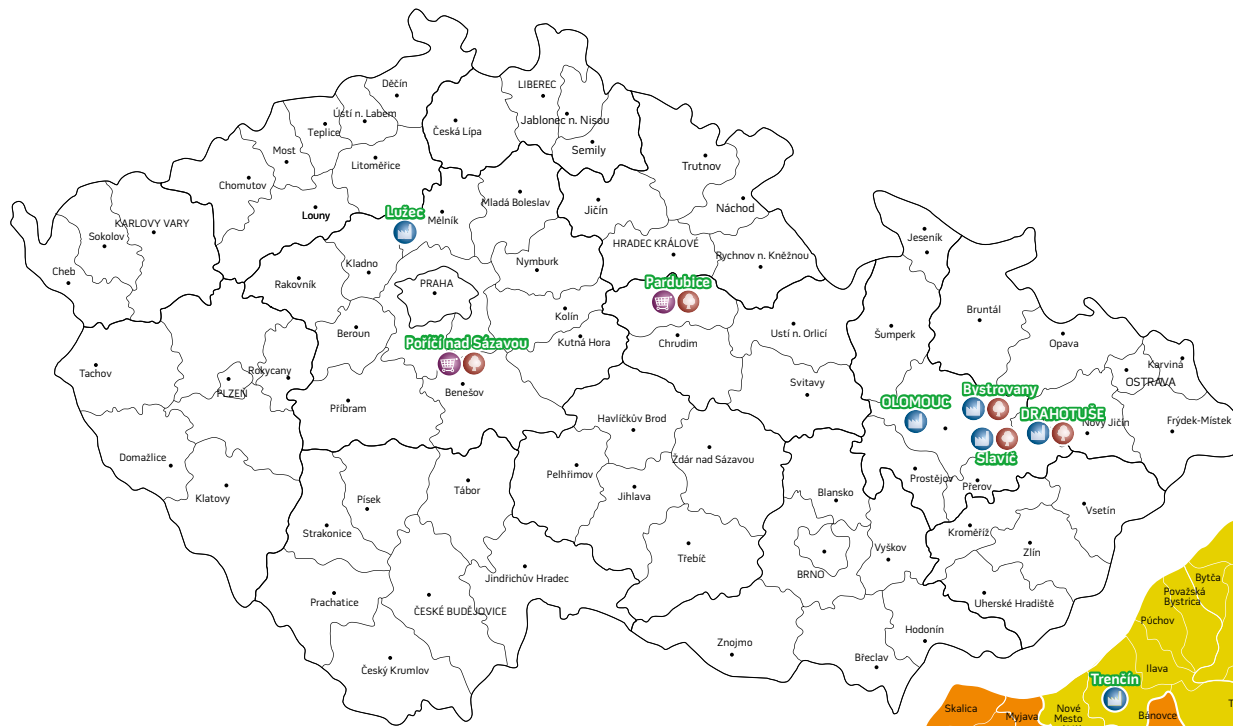

OBCHODNÝ ZÁSTUPCA
tel.: +421 911 354 467

OBCHODNÝ ZÁSTUPCA
tel.: +421 911 316 443

OBCHODNÝ ZÁSTUPCA
tel.: +421 911 691 283

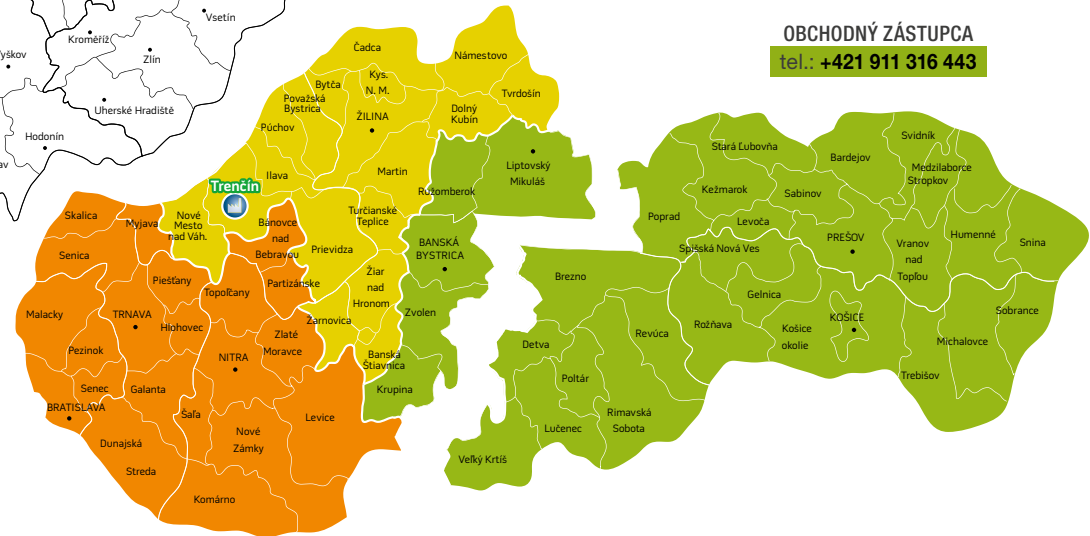

OBLASŤ I.
(VIĎ CENY PRE OBLASŤ I)

OBLASŤ II.
(VIĎ CENY PRE OBLASŤ II)

LEGENDA



centrum inšpirácie



výrobný závod



predajný závod

PRESBETON Nova, s.r.o.

U panelárny 594/6c, Chválkovice, 779 00 Olomouc
Infolinka: +420 587 419 162
fax: +420 587 429 257
e-mail: info@presbeton.cz

PRESBETON Drahotuše, s.r.o.

U panelárny 594/6c, Chválkovice, 779 00 Olomouc
Infolinka: +420 581 616 150
(infolinka pro dotazy k plošným
dlažbám)
e-mail: drahotuse@presbeton.cz

PRESBETON Slovakia s.r.o.

Zlatovská 1910, 911 05 Trenčín
tel: +421 904 580 101
+421 911 843 882
e-mail: trencin@presbeton.sk

VÝROBNÉ ZÁVODY

Bystrovany

PRESBETON Nova, s.r.o.
Droždínská 215, 779 00 Olomouc-Bystrovany
tel.: +420 587 419 162
fax: +420 587 419 180
e-mail: bystrovany@presbeton.cz
GPS: 49°36'4.729"N, 17°19'35.059"E

Chválkovice

PRESBETON Nova, s.r.o.
U panelárny 594/6c, Chválkovice, 779 00 Olomouc
tel.: +420 587 429 171
fax: +420 587 429 172
e-mail: chvalkovic@presbeton.cz
GPS: 49°36'4.249"N, 17°17'34.752"E

VÝROBNÉ ZÁVODY

Trenčín

PRESBETON Slovakia s.r.o.
Zlatovská 1910, 911 05 Trenčín
tel.: +421 904 580 101
+421 911 843 882
e-mail: trencin@presbeton.sk

Slavíč

PRESBETON Nova, s.r.o.
Slavíč 118, 753 61 Hranice VII-Slavíč
tel.: +420 581 616 236, +420 581 616 066
fax: +420 581 616 827
e-mail: slavice@presbeton.cz
GPS: 49°32'24.339"N, 17°39'21.647"E

Drahotuše

PRESBETON Drahotuše, s.r.o.
Hranická 272, 753 61 Drahotuše
tel.: +420 581 616 150
e-mail: drahotuse@presbeton.cz
GPS: 49°33'7.455"N, 17°42'16.539"E

Lužec nad Vltavou

PRESBETON Nova, s.r.o.
9. května 259, 277 06 Lužec nad Vltavou
tel.: +420 312 777 167
fax: +420 312 777 199
e-mail: luzec@presbeton.cz
GPS: 50°19'33.229"N, 14°23'59.882"E

PREDAJNÉ MIESTA

Pardubice

Doubravice 187, 533 53 Pardubice
tel.: +420 466 414 044-5, +420 603 200 487
fax: +420 466 632 068
e-mail: pardubice@presbeton.cz
GPS: 50°3'45.531"N, 15°44'39.583"E

Poříčí nad Sázavou

Městečko 122, 257 22 Nespeky
tel.: +420 317 778 005, +420 317 778 012
fax: +420 317 778 013
e-mail: porici@presbeton.cz
GPS: 49°50'51.865"N, 14°40'37.474"E

SLUŽBY

Stavebný závod

tel.: +420 587 429 229
e-mail: stavebni.zavod@presbeton.cz

Centrum vonkajšej architektúry

tel.: +420 605 390 459
e-mail: venkovni.architektura@presbeton.cz



WWW.PRESBETON.SK