

## SCHODIŠŤOVÉ PRVKY

K rodinným a bytovým domům, do zahrad  
a k veřejným budovám

Výrobky z produkce PRESBETON Nova, s.r.o.



# SCHODIŠŤOVÉ STUPNĚ

Schodišťové stupně jsou vyrobeny z pohledového betonu a jsou určeny do exteriérů. Své využití najdou v zahradách či v blízkosti rodinných domů a u veřejných budov. V nabídce je hladká a tryskaná povrchová úprava a jsou vyráběny v přírodním provedení. Všechny schodišťové stupně jsou mrazuvzdorné a jsou opatřeny vnitřním ochranným systémem Protect System IN proti znečištění a pronikání vody.



Podestový schodišťový stupeň – přírodní, hladký

## Schodišťové stupně přímé

Schodišťový stupeň přímý

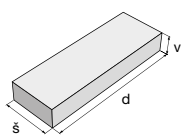

Podestový schodišťový stupeň

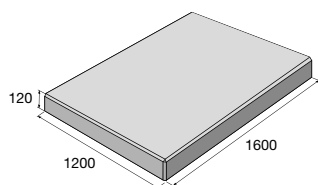

## Schodišťové stupně rohové a nájezdové

Schodišťový stupeň rohový

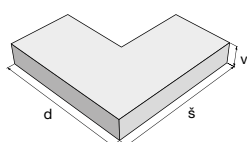

Schodišťový stupeň nájezdový

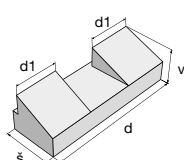

Schodiště rohové 90°

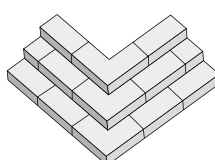

Rohové 135°

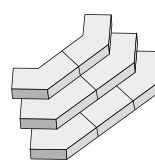

Schodiště s nájezdem

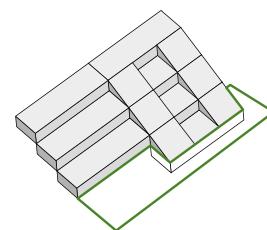



#### Povrch hladký



přírodní

#### Povrch tryskaný



přírodní

## Schodišťové stupně obloukové

Schodišťový stupeň obloukový

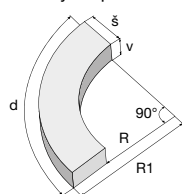

R1 – vnější charakter

Středová podesta

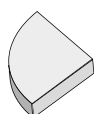

Schodiště se středovým stupněm

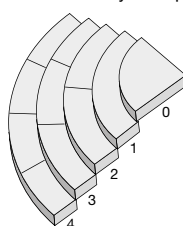

Schodiště se středovou podestou

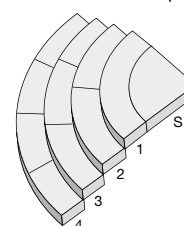

## Schodišťové stupně přímé

výrobek	povrch	rozměr d x š x v (mm)	cena (Kč/ks) s DPH
Stupeň přímý	hladký, tryskaný	600–1 600 x 350 x 150	
Stupeň podestový	 hladký	1 600 x 1 200 x 120	

## Schodišťové stupně rohové a nájezdové

výrobek	povrch	rozměry d x š x v (mm)	cena (Kč/ks) s DPH
Stupeň rohový 90°	hladký	900 x 350 x 150	
	tryskaný	900 x 350 x 150	
Stupeň rohový 135°	hladký	750 x 350 x 150	
	tryskaný	750 x 350 x 150	
Stupeň nájezdový	hladký	1 000 x 350 x 150/300	
	tryskaný	1 000 x 350 x 150/300	

## Schodišťové stupně obloukové

výrobek	povrch	rozměry d x š x v (mm)	počet ks do 180°	vnější poloměr (mm)	cena (Kč/ks) s DPH
S – Středová podesta výplň stupně č. 1 – 90°	hladký	1 036 x 660 x 150	2	650	
	tryskaný	1 036 x 660 x 150	2	650	
O – Středová podesta samostatný stupeň 90°	hladký	1 068 x 680 x 150	2	670	
	tryskaný	1 068 x 680 x 150	2	670	
1. Stupeň obloukový 90°	hladký	1 587 x 350 x 150	2	1010	
	tryskaný	1 587 x 350 x 150	2	1010	
2. Stupeň obloukový 45°	hladký	1 052 x 350 x 150	4	1340	
	tryskaný	1 052 x 350 x 150	4	1340	
3. Stupeň obloukový 30°	hladký	874 x 350 x 150	6	1670	
	tryskaný	874 x 350 x 150	6	1670	
4. Stupeň obloukový 22,5°	hladký	785 x 350 x 150	8	2 000	
	tryskaný	785 x 350 x 150	8	2 000	
5. Stupeň obloukový 30°	hladký	1 220 x 350 x 150	6	2 330	
	tryskaný	1 220 x 350 x 150	6	2 330	
6. Stupeň obloukový 22,5°	hladký	1 045 x 350 x 150	8	2 660	
	tryskaný	1 045 x 350 x 150	8	2 660	
7. Stupeň obloukový 30°	hladký	1 566 x 350 x 150	6	2 990	
	tryskaný	1 566 x 350 x 150	6	2 990	
8. Stupeň obloukový 22,5°	hladký	1 304 x 350 x 150	8	3 320	
	tryskaný	1 304 x 350 x 150	8	3 320	
9. Stupeň obloukový 30°	hladký	1 911 x 350 x 150	6	3 650	
	tryskaný	1 911 x 350 x 150	6	3 650	
10. Stupeň obloukový 22,5°	hladký	1 563 x 350 x 150	8	3 980	
	tryskaný	1 563 x 350 x 150	8	3 980	

Aktuální ceny najdete na [www.presbeton.cz](http://www.presbeton.cz), nebo naskenováním QR kódu.



# MONTOVANÁ SCHODIŠTĚ



Montovaná schodiště jsou určena pro venkovní použití. Schodišťové desky, podesty, schodnice a podpěry se vyrábí z hladkého pohledového betonu, případně je možno je dodat v celotryskané variantě. U schodišťových stupňů a podest se standardně provádí protiskluzová úprava pomocí podélného pemrlovaného pásku. Standardně se vyrábí v přírodním provedení, ale na objednávku je lze dodat také v cihlové, okrové, pískovcové nebo v pískové barvě. Probarvené betony se vyrábějí pouze v tryskaném provedení. Jsou mrazuvzdorné a jsou opatřeny vnitřním ochranným systémem Protect System IN proti znečištění a pronikání vody. Montovaná schodiště se vyrábí na zakázku dle individuálních požadavků zákazníka. Celková cena a termín dodání vychází z náročnosti celé zakázky.

## Povrch hladký



přírodní

## Povrch tryskaný



přírodní



Montované schodiště – přírodní

## Jednotlivé prvky montovaných schodišť:

- 1) **Schodišťové stupně** – hloubka 300, 350 a 400 mm, tloušťka 80 mm, maximální délka 2 450 mm. Schodišťové desky hloubky 400 mm se používají zpravidla při rekonstrukcích, kde není instalována nová schodnice.
- 2) **Podesta** – max. rozměr 2 450 × 2 200 mm, tloušťka 80 mm.
- 3) **Schodnice** – průřez 120 × 170 mm, pro hloubku schodišťových stupňů 300 nebo 350 mm, výška stupně 170 mm (maximálně 10 stupňů × 170 mm). Dále vyrábíme schodnice průřez 150 × 250 mm, pro hloubku schodišťových stupňů 350 mm. Tyto se používají zpravidla u rekonstrukcí schodišť do panelových domů, kde je prováděna i výměna podesty před vstupem. Důležitým hlediskem je také šířka schodiště a výškový rozdíl.
- 4) **Podpěra schodnice**
  - průřez podpěry 120 × 120 mm (pro schodnici 120 × 170 mm)
  - průřez podpěry 140 × 120 mm (pro schodnici 150 × 250 mm).

Přípravu pro zábradlí (závitová pouzdra) možno umístit do schodišťových desek nebo podesty.

## Povrchová úprava:

Schodišťové desky a podesty – pohledový beton s pemrlovaným protiskluzovým páskem nebo tryskaný beton. Schodnice a podpěra – pohledový beton, tryskaný beton.

## Barevnost:

Standardně se prvky montovaného schodiště vyrábí v přírodním provedení. Na objednávku lze prvky dodat také v barevném provedení cihlová, okrová, pískovcová nebo písková. Probarvené betony se vyrábějí pouze v tryskaném provedení.

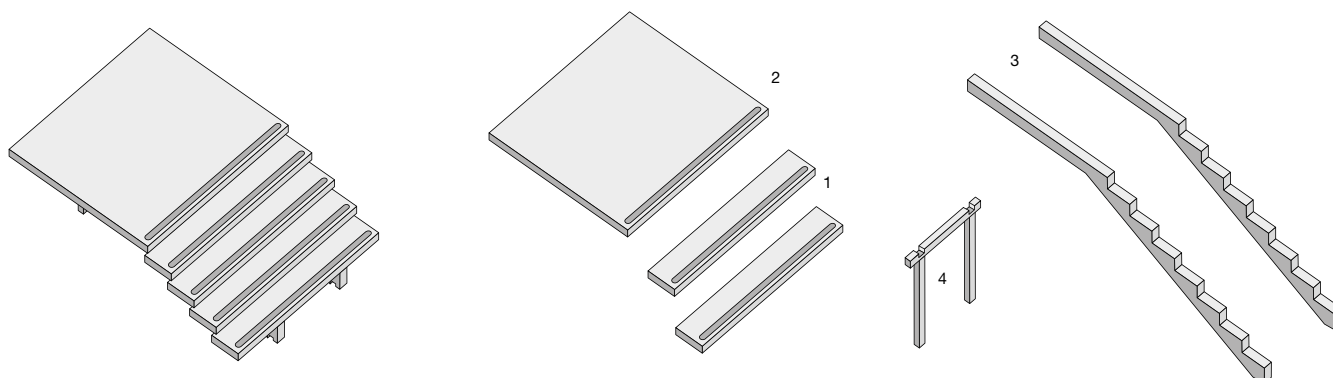

# SCHODIŠŤOVÉ STUPNĚ SPV



Schodišťové stupně SPV jsou vyráběny vibrolisováním a jsou určeny do exteriérů. Své využití najdou v zahradách či v blízkosti rodinných domů a u veřejných budov. V nabídce je hladká a tryskaná povrchová úprava a jsou vyráběny v přírodním provedení a colormixované variantě. Všechny schodišťové stupně jsou mrazuvzdorné a jsou opatřeny vnitřním ochranným systémem Protect System IN proti znečištění a pronikání vody.

## Povrch hladký



přírodní

## Povrch tryskaný



přírodní



colormix Piano



Stupeň přímý SPV – přírodní

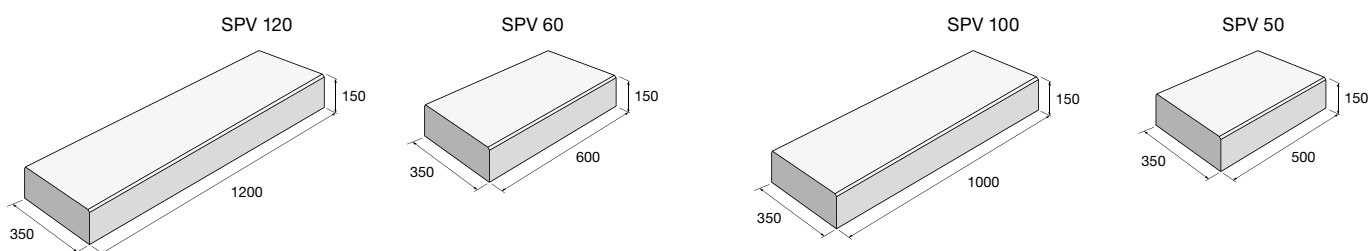

výrobek	barva	povrch	cena (Kč/ks) s DPH
Stupeň přímý SPV 120	přírodní	hladký	
	přírodní	tryskaný	
	Piano	tryskaný	
Stupeň přímý SPV 60	přírodní	hladký	
	přírodní	tryskaný	
	Piano	tryskaný	
Stupeň přímý SPV 100	přírodní	hladký	
	přírodní	tryskaný	
Stupeň přímý SPV 50	přírodní	hladký	
	přírodní	tryskaný	

Aktuální ceny najdete na [www.presbeton.cz](http://www.presbeton.cz), nebo naskenováním QR kódu.



# NATURAL SCHODY

Natural schody jsou zdařilou imitací přírodních materiálů jako je dřevo a kámen. Schody byly navrženy jako vhodný doplněk k natural dlažbám, ale bez problémů je lze kombinovat i s jinými betonovými prvky. Tyto schody lze použít venku v zahradě, na terasách nebo u domu k překonání malého převýšení. Jsou mrazuvzdorné a jsou opatřeny vnitřním ochranným systémem Protect System IN proti znečištění a pronikání vody. Většina z nich je pak dále na povrchu ošetřena impregnací Protect System TOP.

## Schod FURIE – povrch reliéfní TOP



přírodní

černá

pískovcová



Schod PATERN – přírodní

Schod BARK

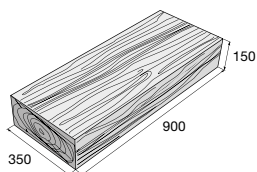

Schod FURIE 1

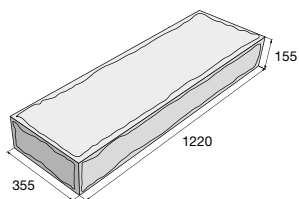

Schod FURIE 2

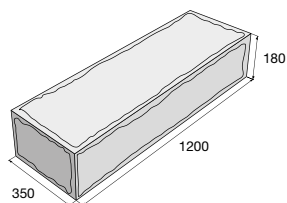

Schod WOODY 1

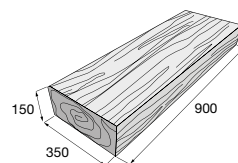

Schod WOODY 2

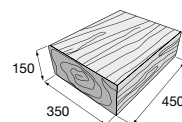

Schod TOGO

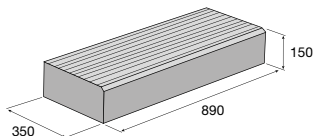

Schod DUO STONE

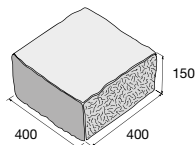

Schod PATERN 1

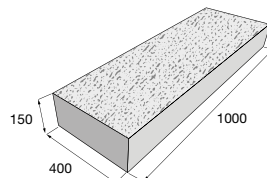

Schod PATERN 2

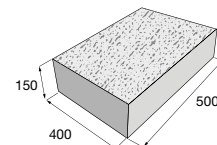

**Schod WOODY – povrch reliéfní**

hnědá/černá

**Schod PATTERN – povrch reliéfní**

přírodní

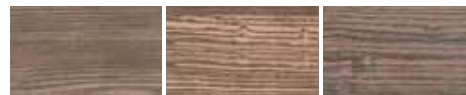
**Schod BARK – povrch reliéfní**

hnědá

béžová/hnědá

hnědá/černá

**Schod TOGO – povrch reliéfní**



hnědá

**Schod DUO STONE / povrch štípaný**

bílá

šedá

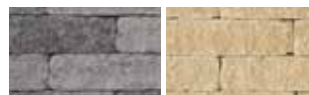
černá

**Schod DUO STONE – štípaný/rumplovaný**

šedočerná

okrová



Schod FURIE – pískovcová



Schod BARK – hnědá

**Natural schody imitující přírodní materiály jsou vhodným doplňkem k Natural dlažbám, které najdete od str. 52.**

výrobek	barva	povrch	cena (Kč/ks) s DPH
Schod BARK	<b>B</b> hnědá	reliéfní	
	béžová/hnědá, hnědá/černá	reliéfní	
Schod FURIE 1	přírodní	reliéfní	
	černá, pískovcová	reliéfní	
Schod FURIE 2	přírodní	reliéfní	
Schod TOGO	hnědá	reliéfní	
Schod WOODY 1	hnědá/černá	reliéfní	
Schod WOODY 2	hnědá/černá	reliéfní	
Schod PATTERN 1	přírodní	reliéfní	
Schod PATTERN 2	přírodní	reliéfní	
Schod DUO STONE	<b>DS</b> <b>CC</b> šedočerná, okrová	štípaný/rumplovaný	
	<b>DS</b> <b>CC</b> šedá	štípaný	
	<b>DS</b> <b>CC</b> bílá, černá	štípaný	

**B** Výrobek je součástí systému BARK, str. 24–25.

**DS** Výrobek je součástí systému DUO STONE, str. 110–111.

Aktuální ceny najdete na [www.presbeton.cz](http://www.presbeton.cz), nebo naskenováním QR kódu.